

Ministère des Affaires sociales et de la santé

Manuel des groupes homogènes de malades

11^{ème} version de la classification, 6^{ème} révision (11g)

Version 13.11g de la fonction groupage

Mise à jour au 1^{er} mars 2015

Volume 3

Arbre de décision

Fascicule spécial n° 2015/5 *bis*

VOLUME 3 - SOMMAIRE

Présentation de l'arbre de décision de la classification en GHM

Sommaire	3
Présentation	5

Catégories majeures et catégories majeures de diagnostics

28 Séances	10
27 Transplantations d'organes	12
26 Traumatismes multiples graves	13
25 Maladies dues à une infection par le VIH	14
15 Nouveau-nés, prématurés et affections de la période périnatale	15
01 Affections du système nerveux	20
02 Affections de l'œil	24
03 Affections des oreilles, du nez, de la gorge, de la bouche et des dents	26
04 Affections de l'appareil respiratoire	30
05 Affections de l'appareil circulatoire	33
06 Affections du tube digestif	37
07 Affections du système hépatobiliaire et du pancréas	41
08 Affections et traumatismes de l'appareil musculosquelettique et du tissu conjonctif	44
09 Affections de la peau, des tissus sous-cutanés et des seins	50
10 Affections endocriniennes, métaboliques et nutritionnelles	53
11 Affections du rein et des voies urinaires	55
12 Affections de l'appareil génital masculin	58
13 Affections de l'appareil génital féminin	60
14 Grossesses pathologiques, accouchements et affections du post-partum	63
16 Affections du sang et des organes hématopoïétiques	68
17 Affections myéloprolifératives et tumeurs de siège imprécis ou diffus	70
18 Maladies infectieuses et parasitaires	72
19 Maladies et troubles mentaux	73
20 Troubles mentaux organiques liés à l'absorption de drogues ou induits par celles-ci	75
21 Traumatismes, allergies et empoisonnements	76
22 Brûlures	78
23 Facteurs influant sur l'état de santé et autres motifs de recours aux services de santé	79

Arbre de décision de la classification en GHM Symboles et abréviations divers

CMD : catégorie majeure de diagnostic (1 à 14, 16 à 23, 25, 26, 28)

CM : catégorie majeure (15, 27, 90)

GHM : groupe homogène de malades

CMA : complication ou morbidité associée

G : groupe de malades (CM 90)

Groupes



Cette forme correspond à une racine de GHM

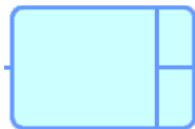

La couleur bleue indique que l'âge intervient comme marqueur de sévérité sur cette racine

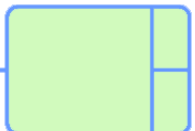

La couleur verte indique que l'âge gestationnel intervient comme marqueur de sévérité sur cette racine

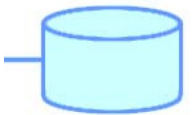

G comportant au moins une erreur ou inclassable

Racine du GHM



J : ambulatoire
T : très courte durée

1 : niveau de sévérité (1, 2, 3, 4)

Z : non segmenté

E : avec décès

A, B, C, D : complications spécifiques

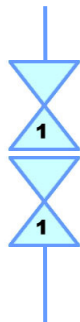

Enchaînement
des pages

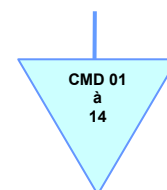

Enchaînement
des CMD

Tests effectués dans l'arbre de décision de la classification en GHM

Représentation des tests dichotomiques portant sur les données médicales du RSS (diagnostics et actes)

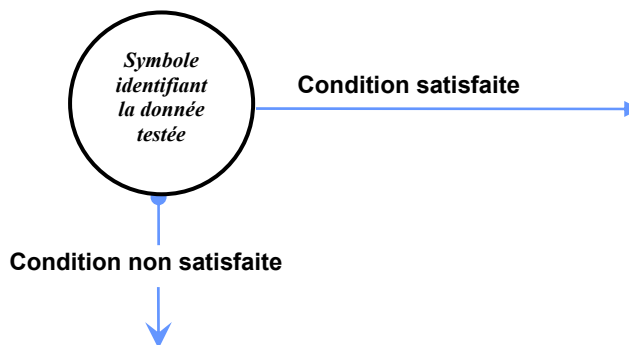

Symboles utilisés pour identifier les données médicales

DP Le diagnostic principal du RSS	DR Le diagnostic relié au DP du RSS	DAS L'un au moins des diagnostics associés significatifs du RSS
D L'un au moins des diagnostics du RSS	D Deux au moins des diagnostics du RSS	D Tous les diagnostics du RSS
A L'un au moins des actes du RSS	A Deux au moins des actes du RSS	A Tous les actes du RSS
AG Anesthésie générale	DR/DP Inversion du diagnostic principal avec le diagnostic relié	DR Au moins 1 diagnostic parmi DP et DAS sauf DR
GNN Détermination du groupe du nouveau-né		

Tests effectués dans l'arbre de décision de la classification en GHM

Représentation des tests dichotomiques portant sur des données non médicales du RSS

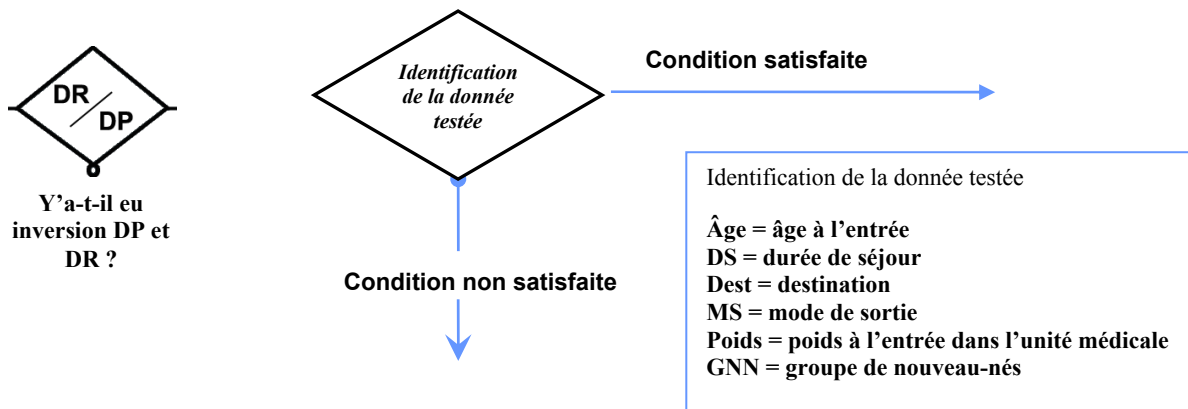

Tests spéciaux dans l'arbre de décision de la classification en GHM

Afin de ne pas alourdir la présentation, certains tests ont été simplifiés dans les schémas

1^{er} cas : inversion DP-DR

Ce qui est dessiné

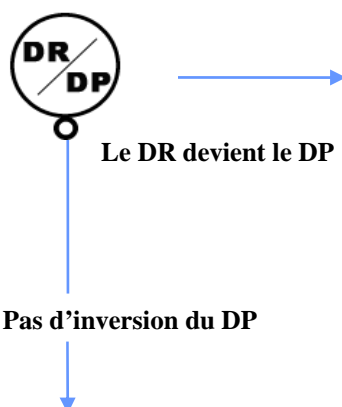

Ce qu'il faut comprendre :

1. Le DP appartient-il à la liste des DP pour lesquels on veut inverser DP/DR ?
2. Existe-t-il un DR ?
3. Dans l'affirmative aux deux questions, le DR devient DP et inversement.

Attention, cette inversion ne modifie en rien les règles de recueil : elle est interne à la fonction groupage.

2^{ème} cas : actes sans relation avec le diagnostic principal

Ce qui est dessiné

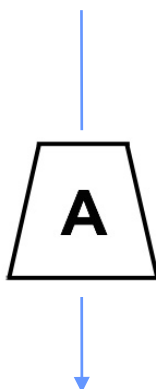

Ce qu'il faut comprendre :

1. Tous les actes classant opératoires appartiennent-ils à la liste des actes mineurs « reclassant dans un GHM médical » ?
2. Si oui : ces actes sont ignorés par la fonction groupage, le RSS suit le parcours de l'arbre, le code retour 80 est renvoyé
3. Si non, existe-t-il au moins un acte classant opératoire ?
 - Si oui, alors il est ignoré par la fonction groupage, le RSS suit le parcours de l'arbre, le code retour 222 est renvoyé. Il correspond à l'ancien groupe « acte sans relation avec le diagnostic principal »

ORIENTATION
vers les CATÉGORIES MAJEURES 27 et 15 vers les
CATÉGORIES MAJEURES DE DIAGNOSTIC 1 à 14, 16 à 23, 25, 26 et 28

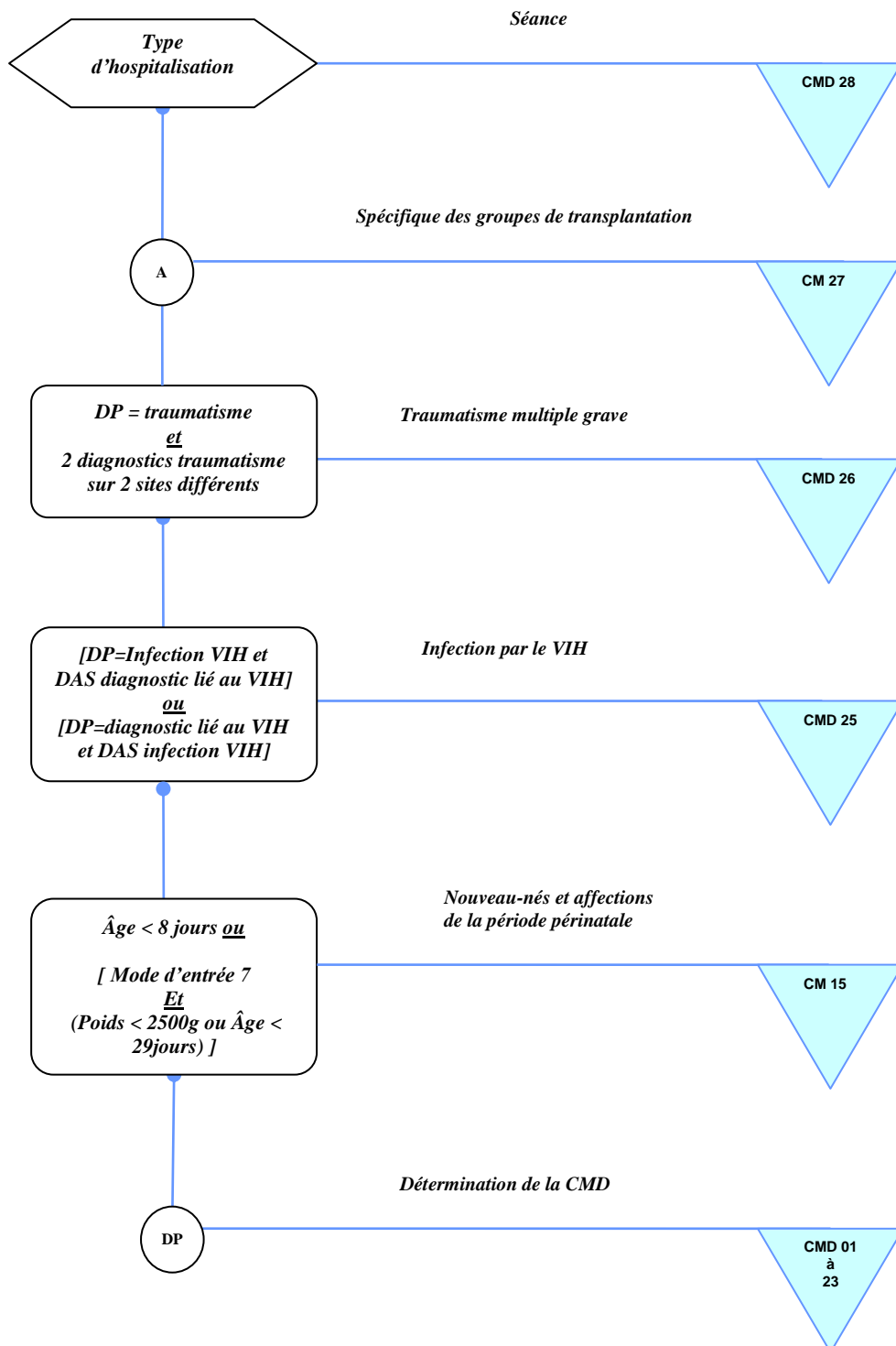

CATÉGORIE MAJEURE DE DIAGNOSTIC N°28

Séances

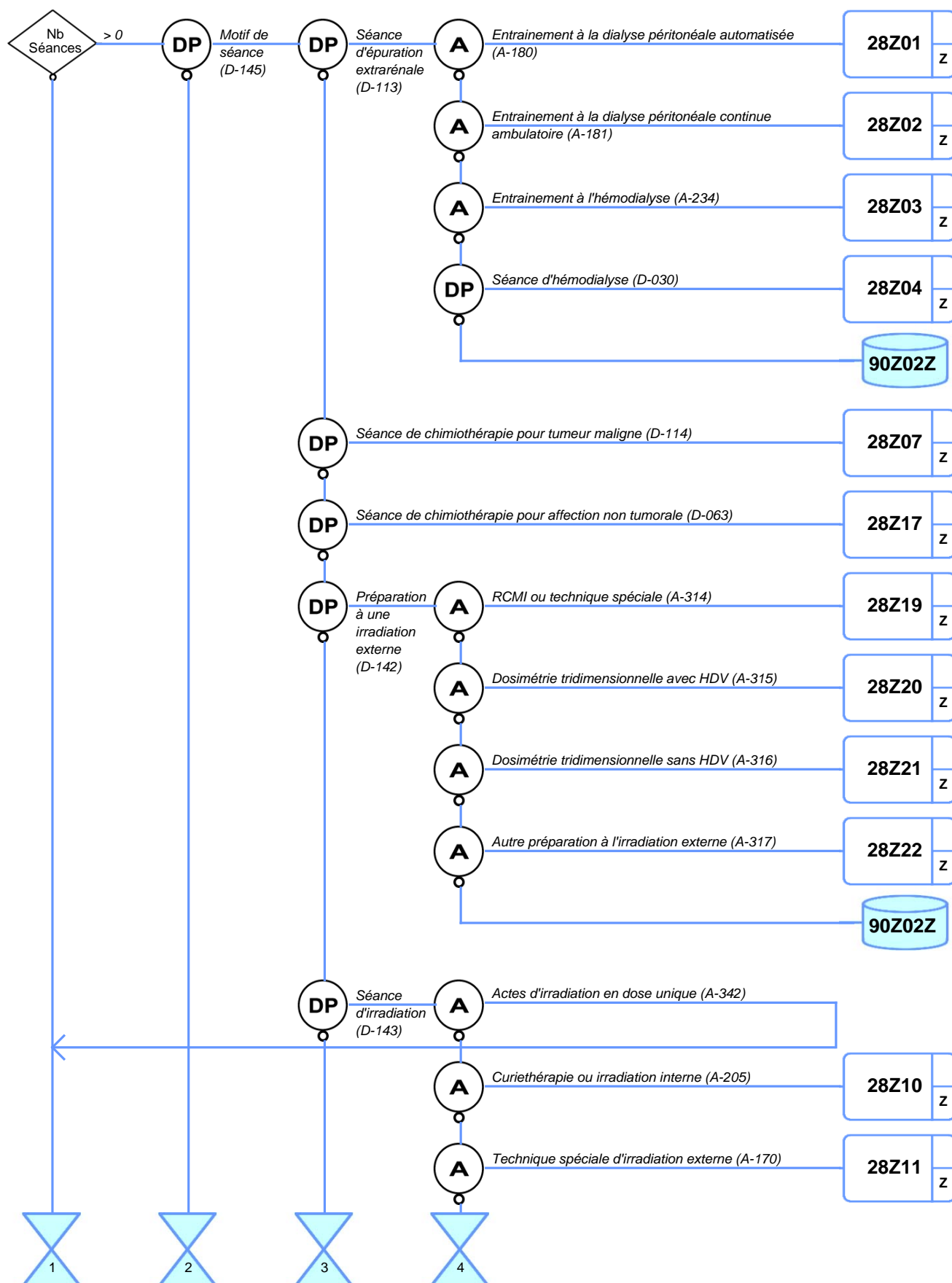

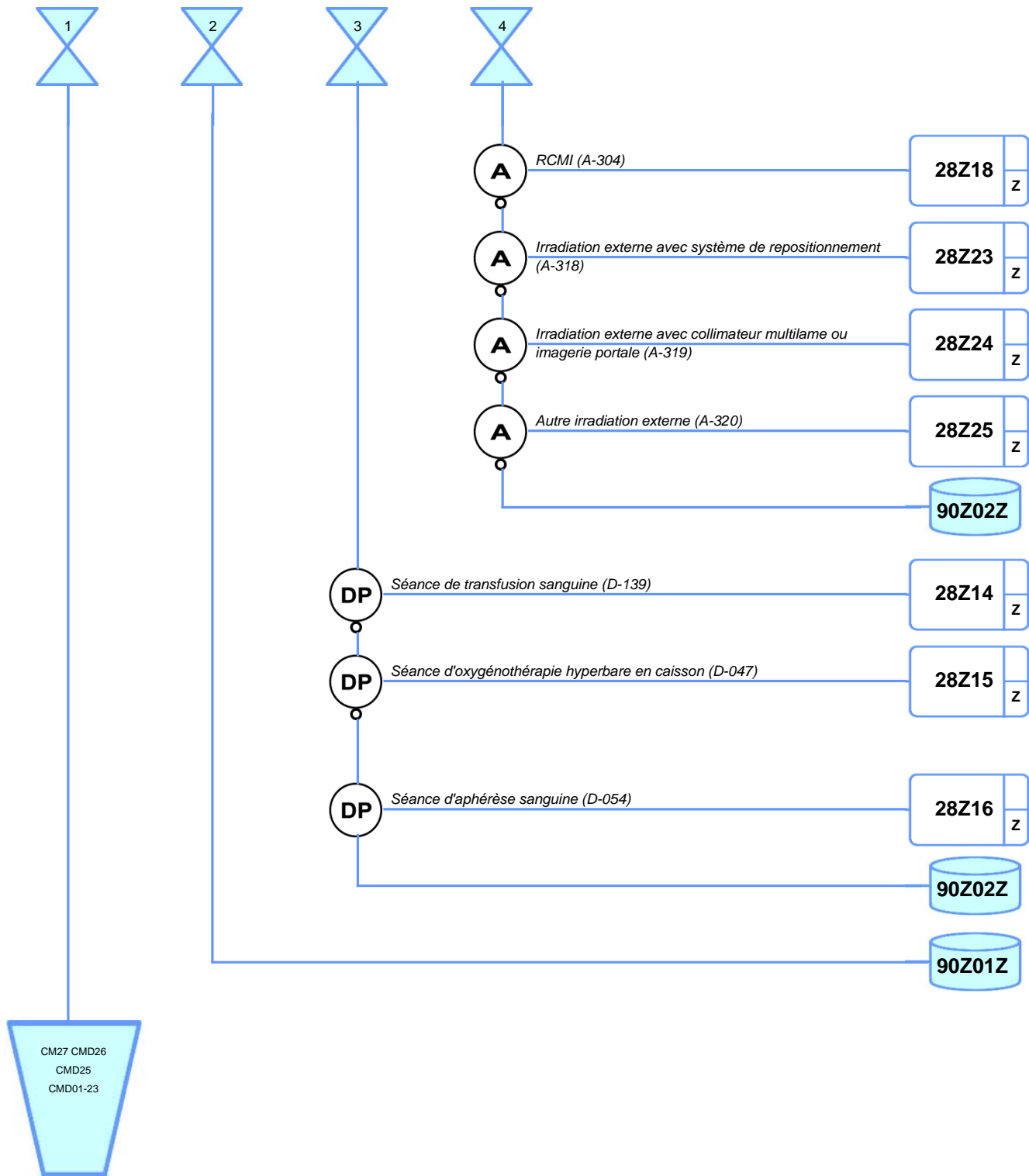

CATÉGORIE MAJEURE N°27

Transplantations d'organes

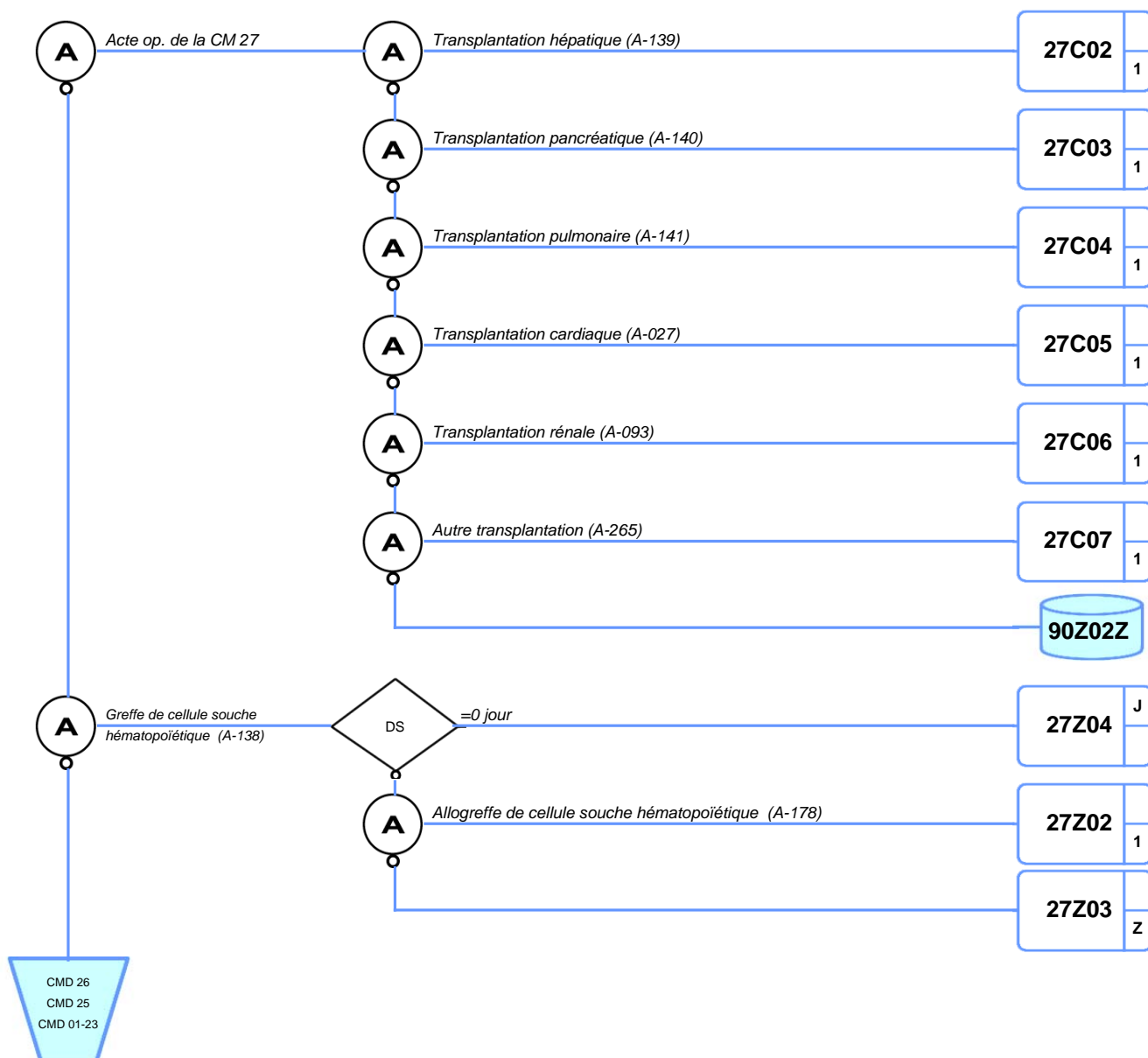

CATÉGORIE MAJEURE DE DIAGNOSTIC N°26

Traumatismes multiples graves

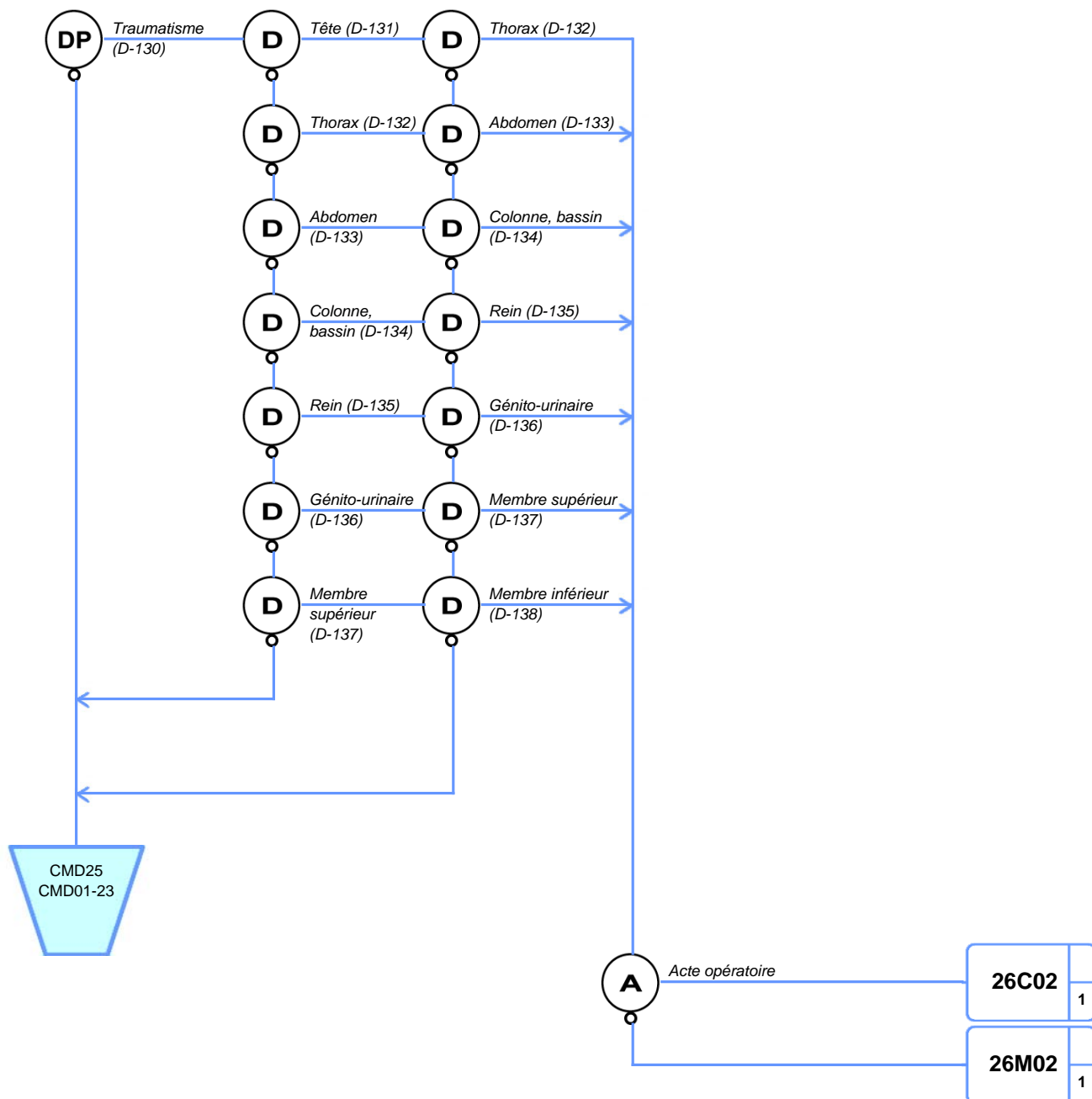

CATÉGORIE MAJEURE DE DIAGNOSTIC N°25

Maladies dues à une infection par le VIH

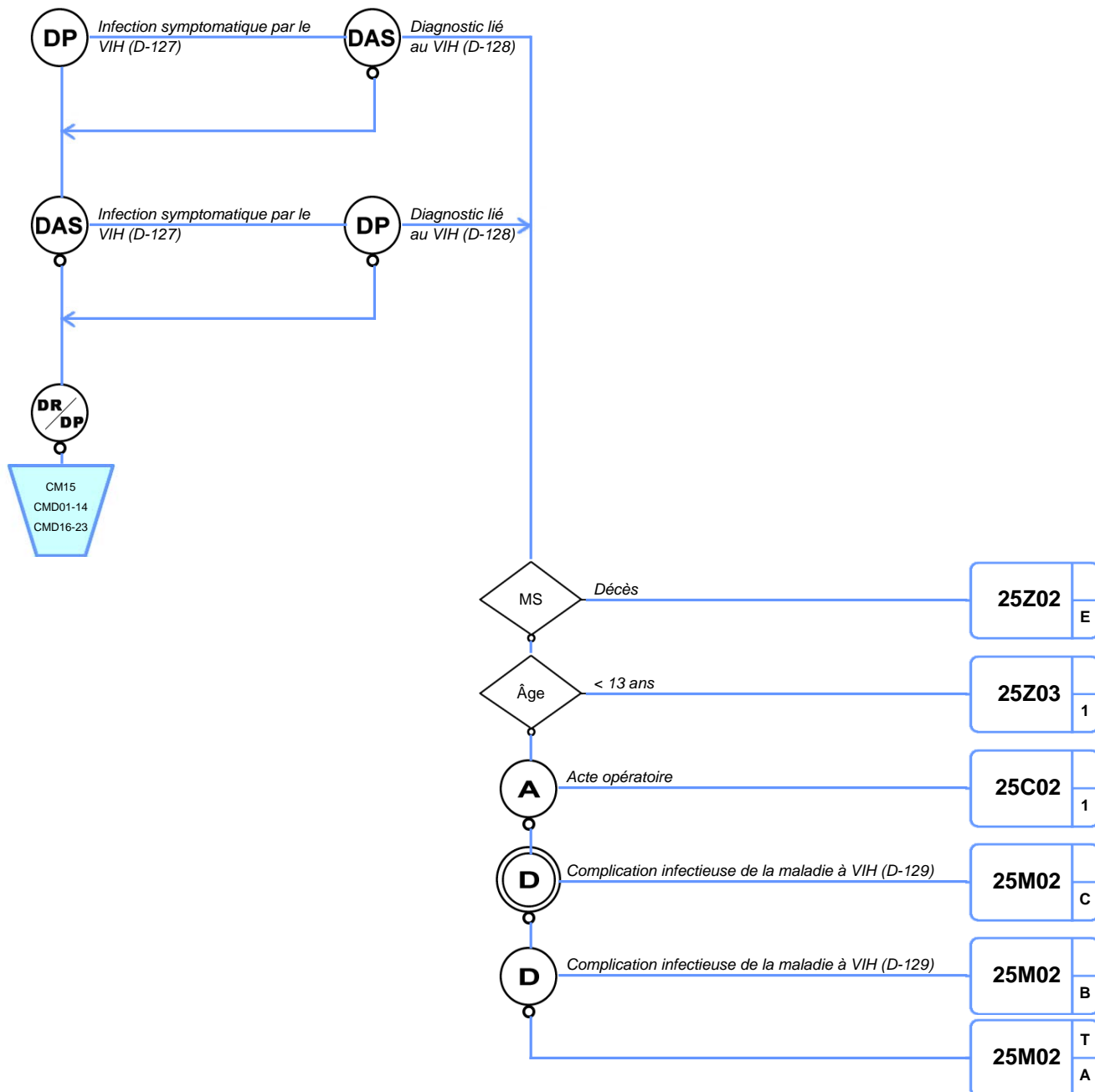

CATÉGORIE MAJEURE N°15

Nouveau-nés, prématurés et affections de la période périnatale

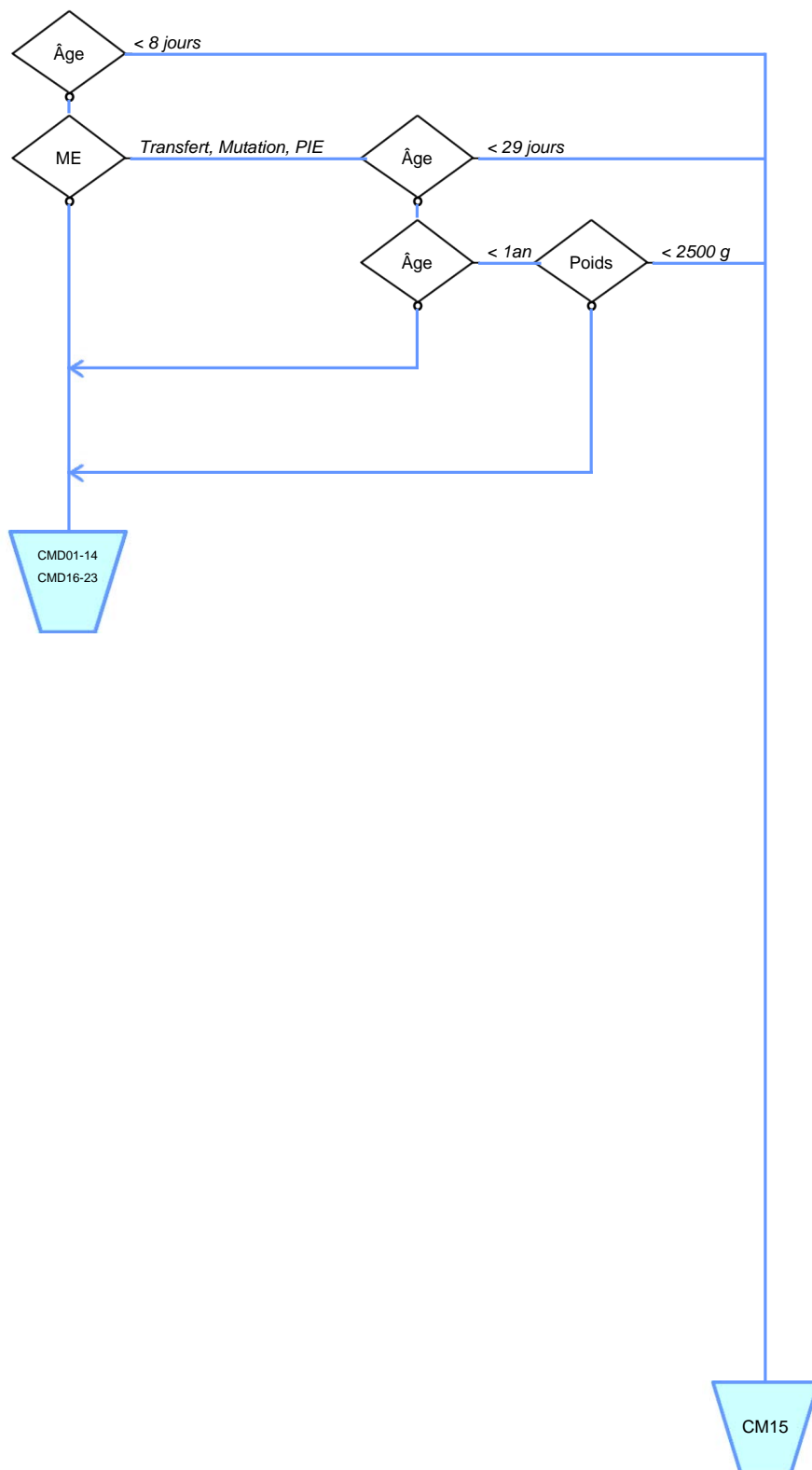

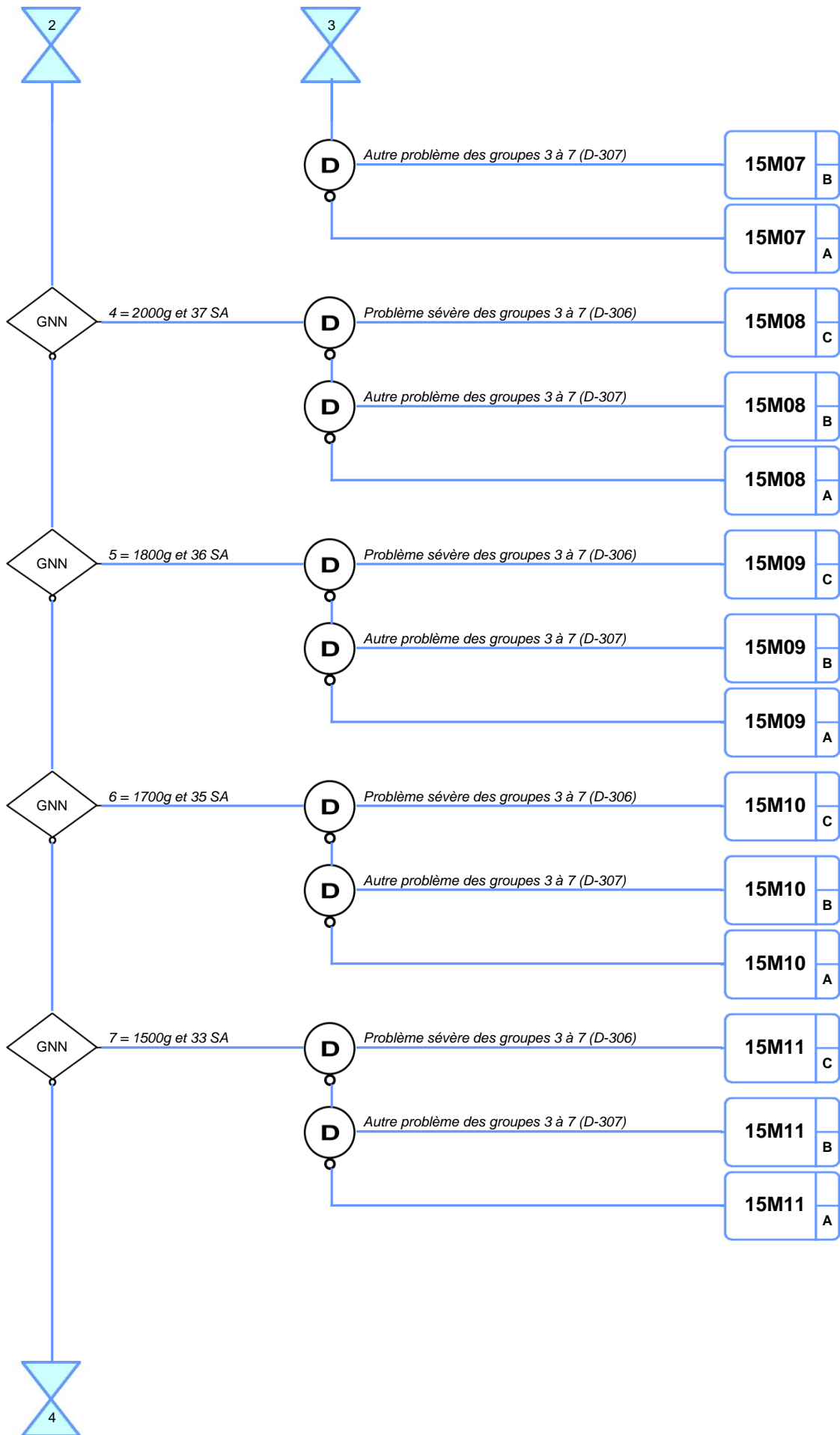

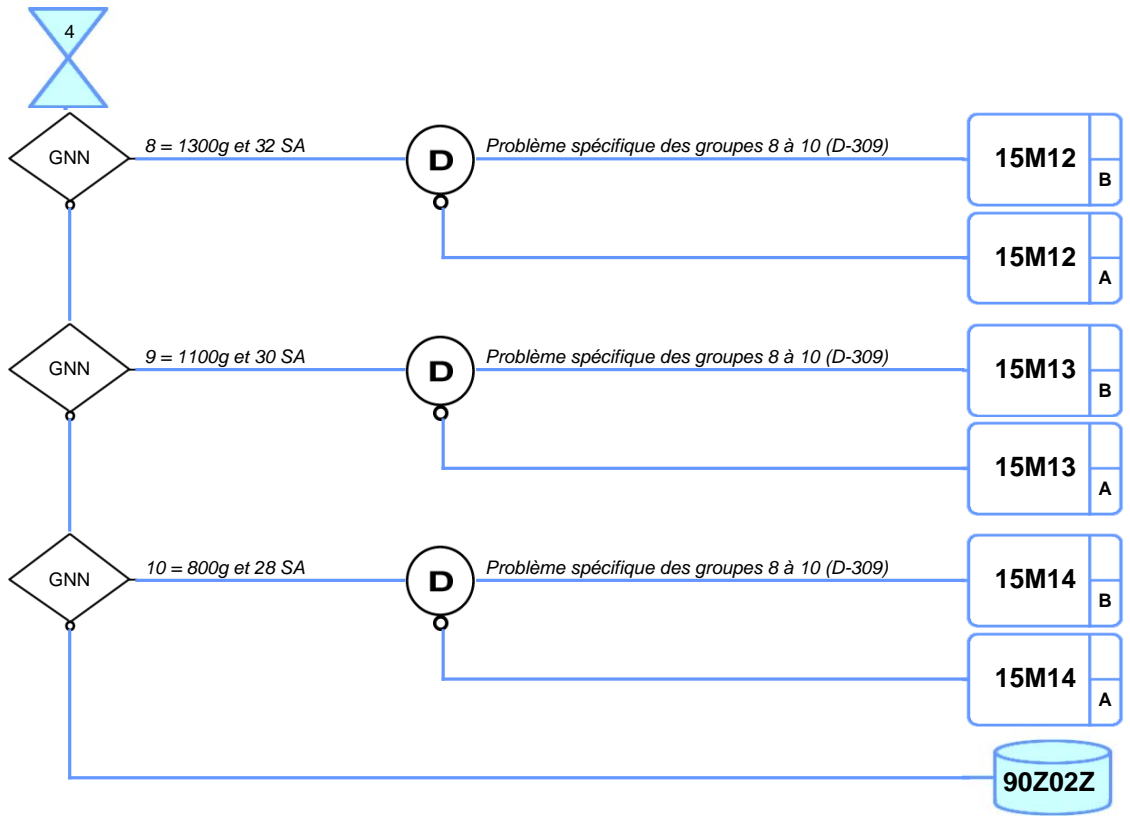

CATÉGORIE MAJEURE DE DIAGNOSTIC N°01

Affections du système nerveux

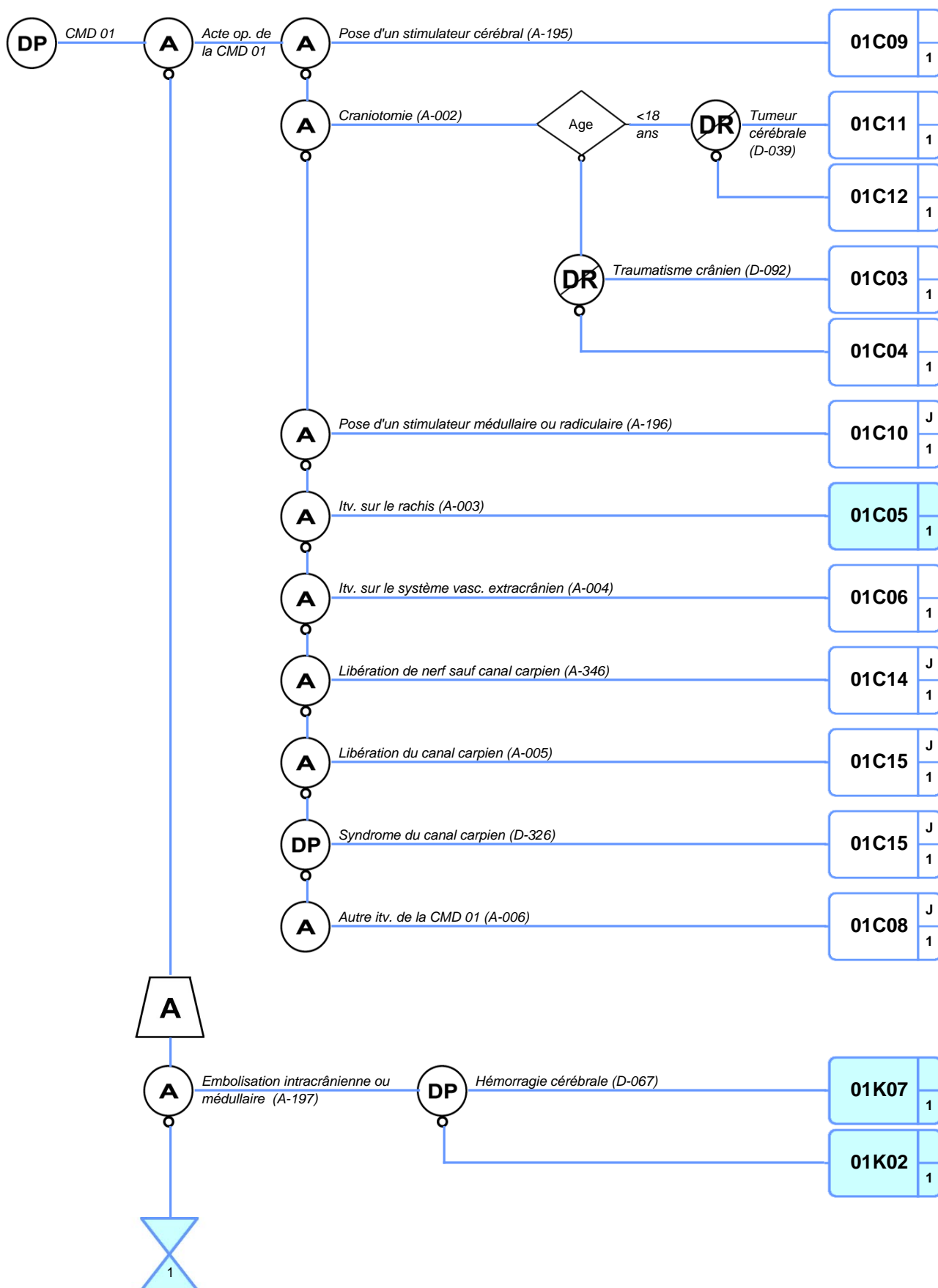

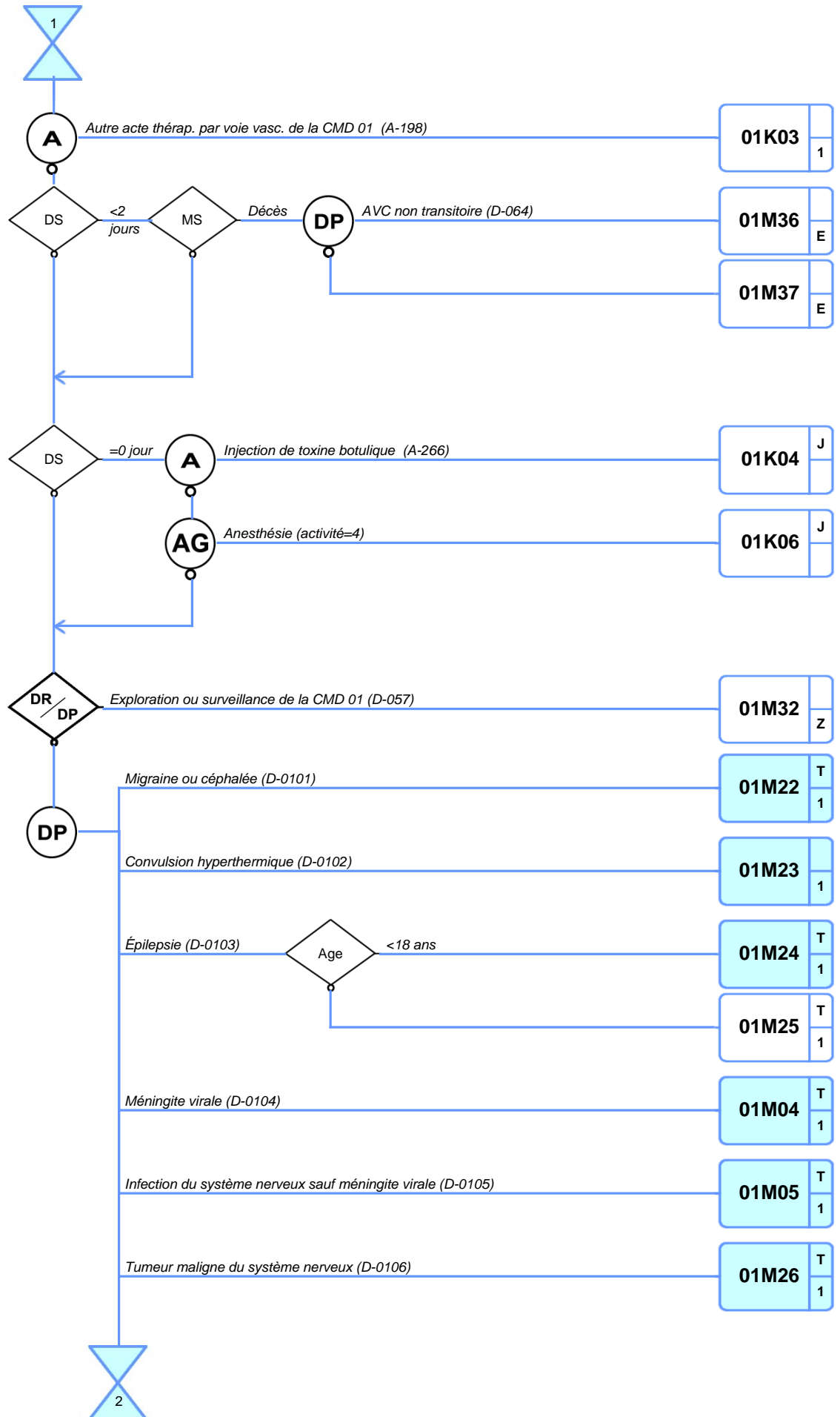

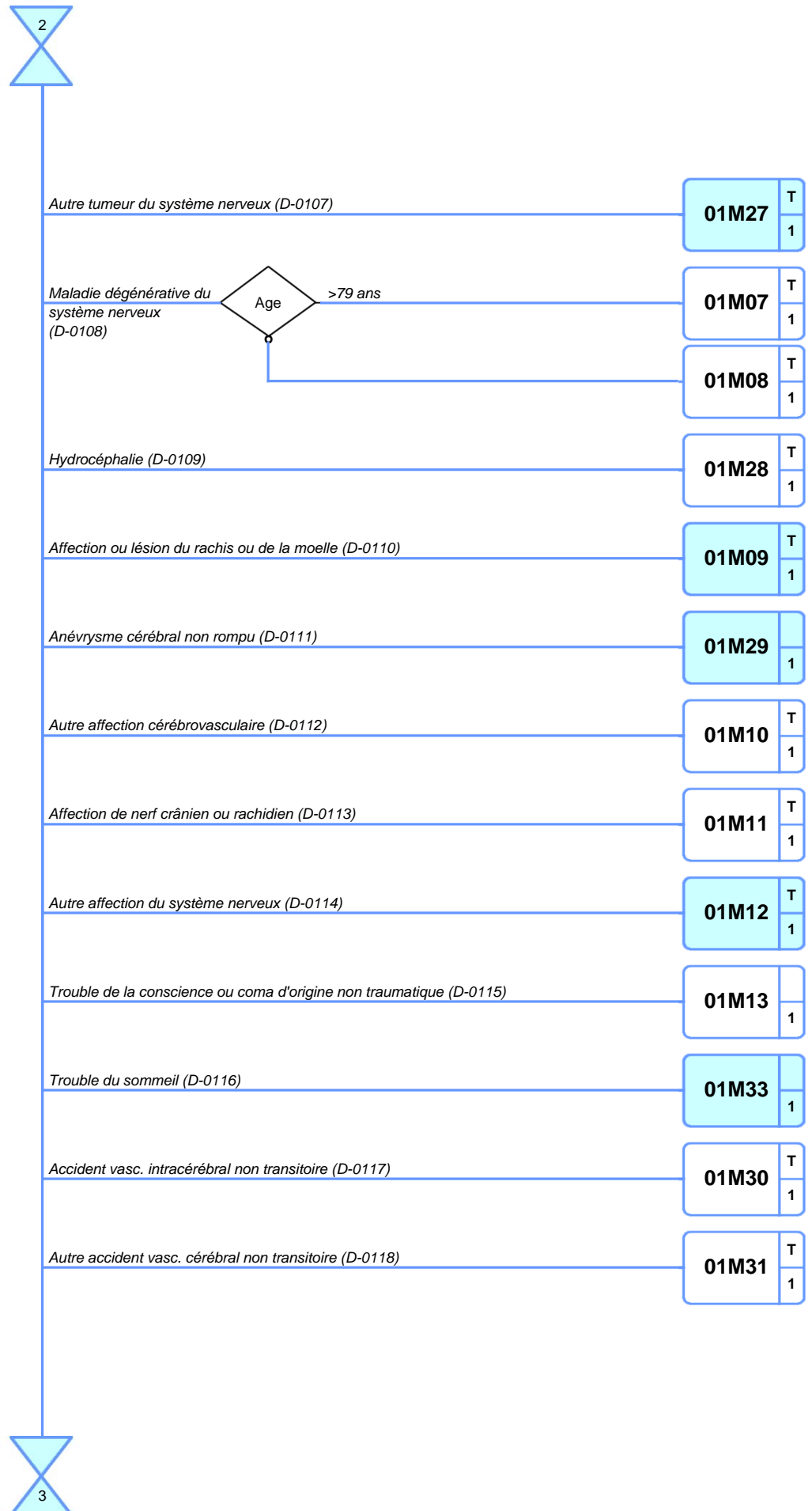

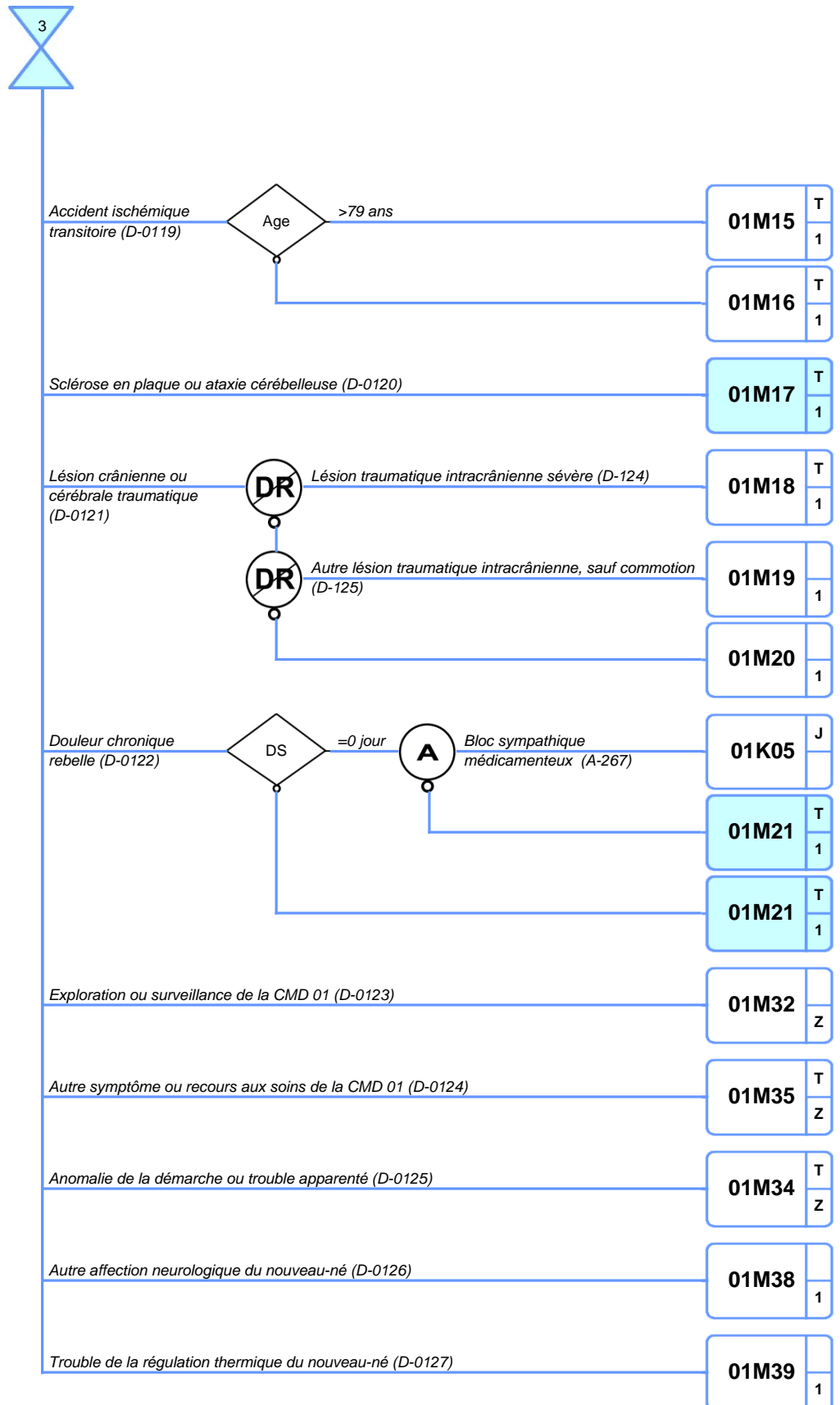

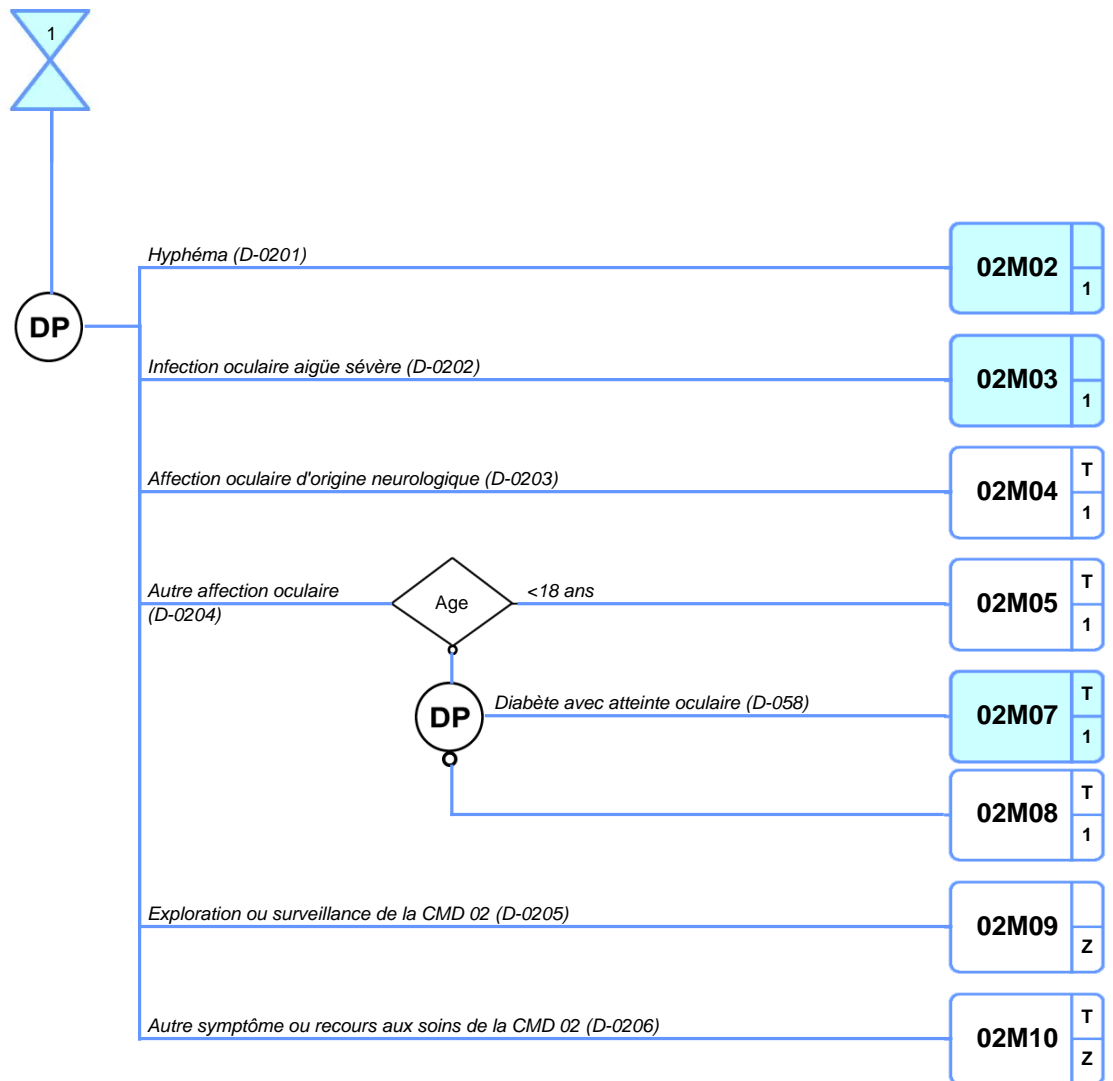

CATÉGORIE MAJEURE DE DIAGNOSTIC N°03

Affections des oreilles, du nez, de la gorge, de la bouche et des dents

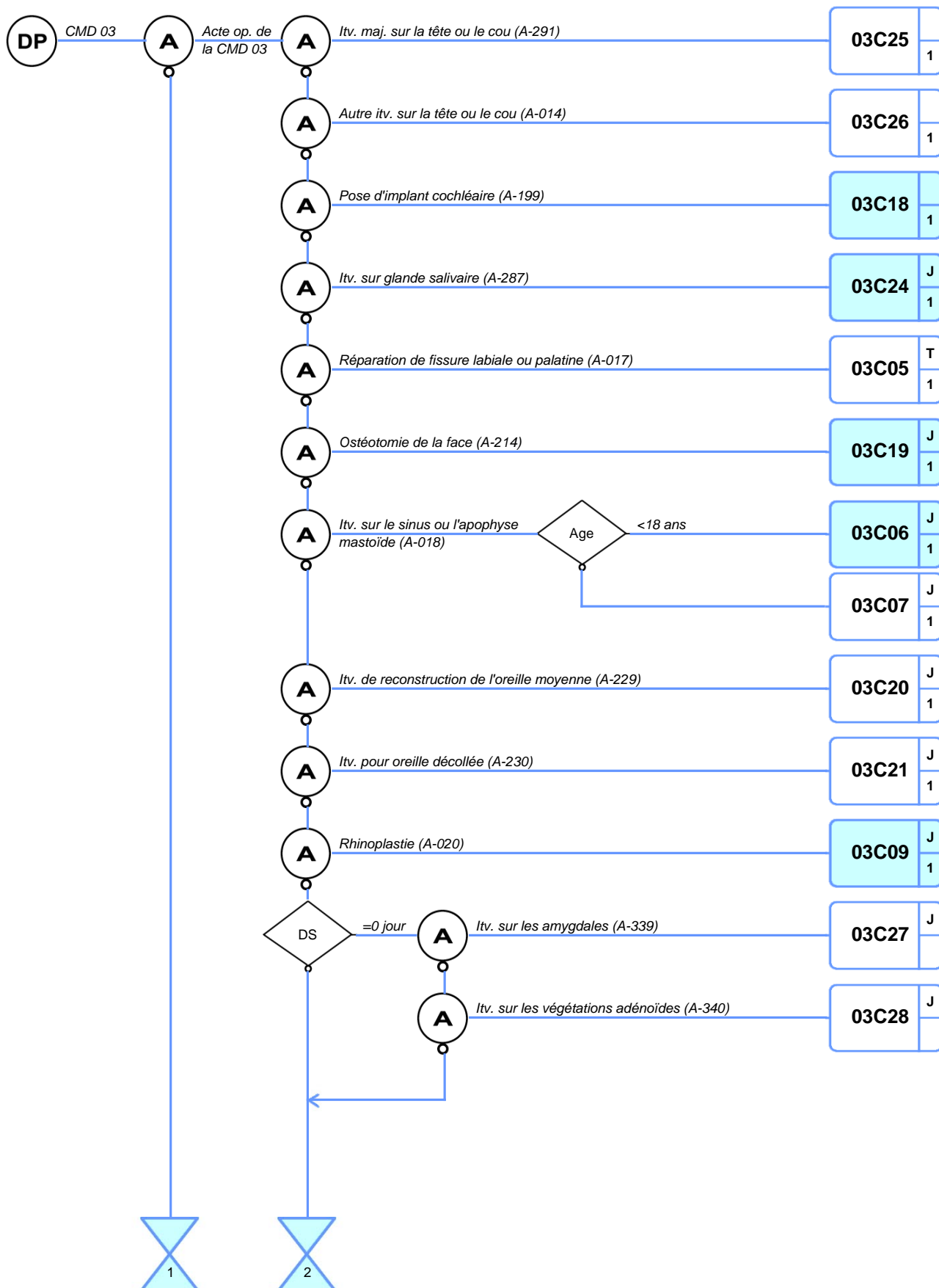

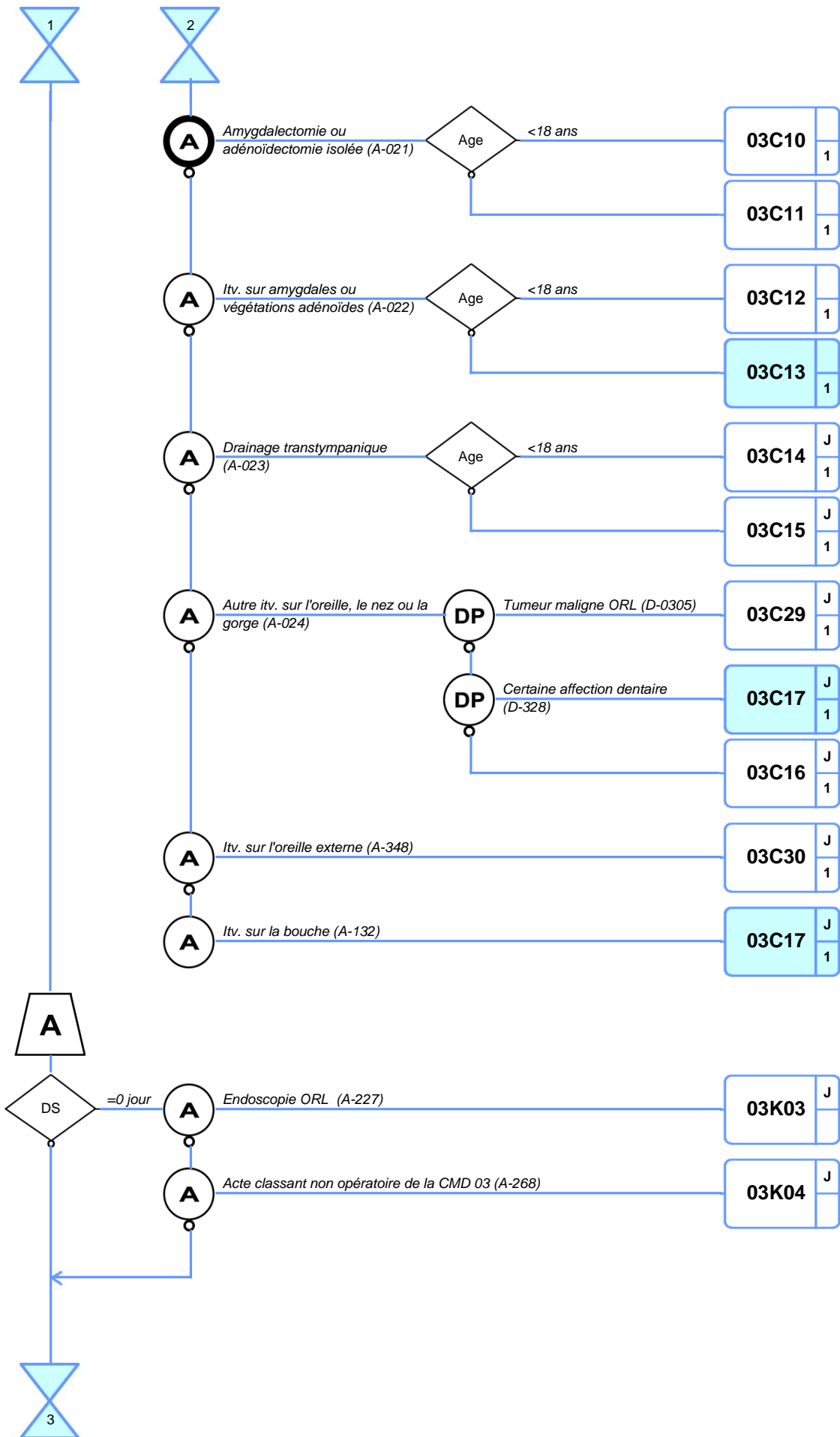

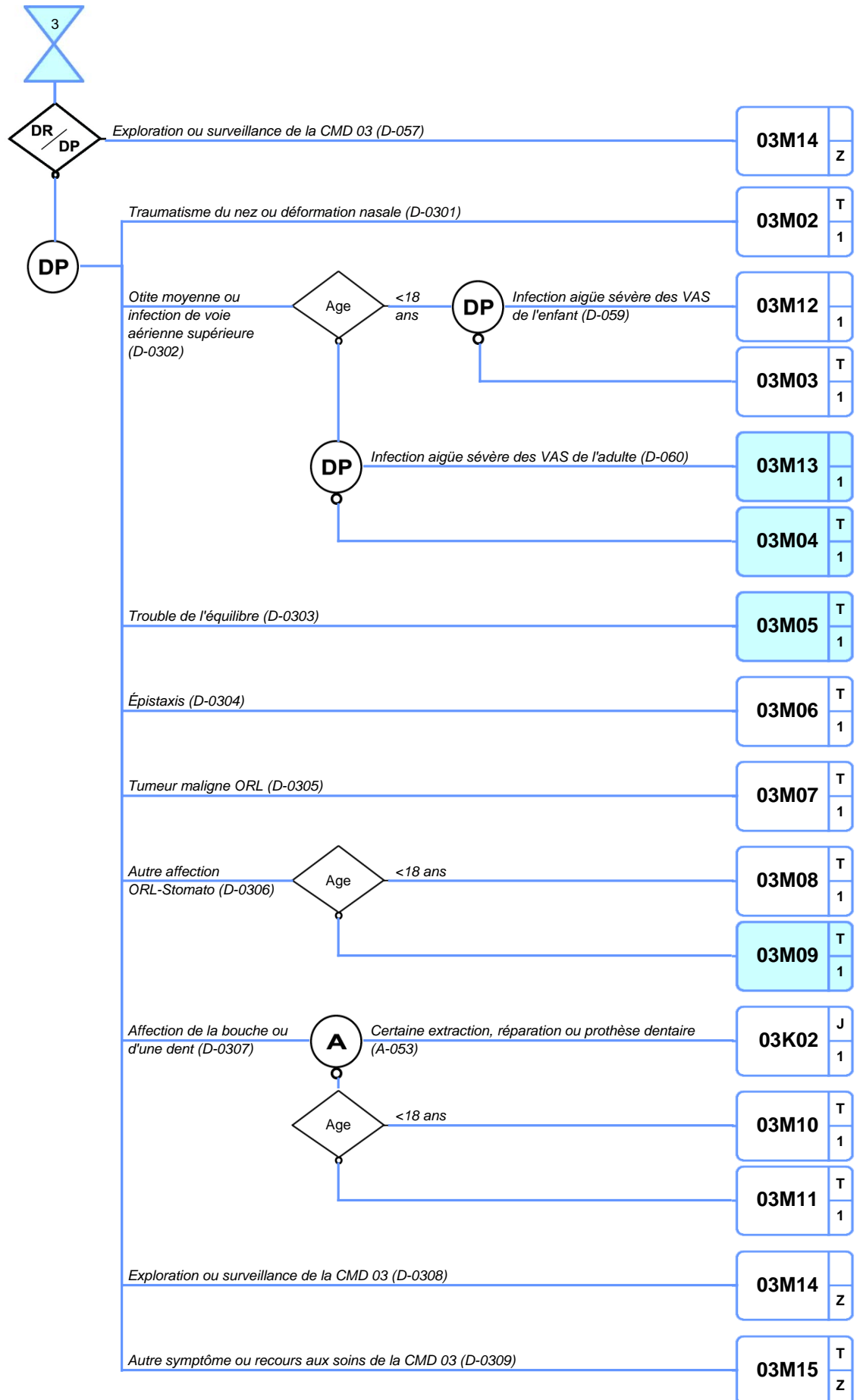

CATÉGORIE MAJEURE DE DIAGNOSTIC N°04

Affections de l'appareil respiratoire

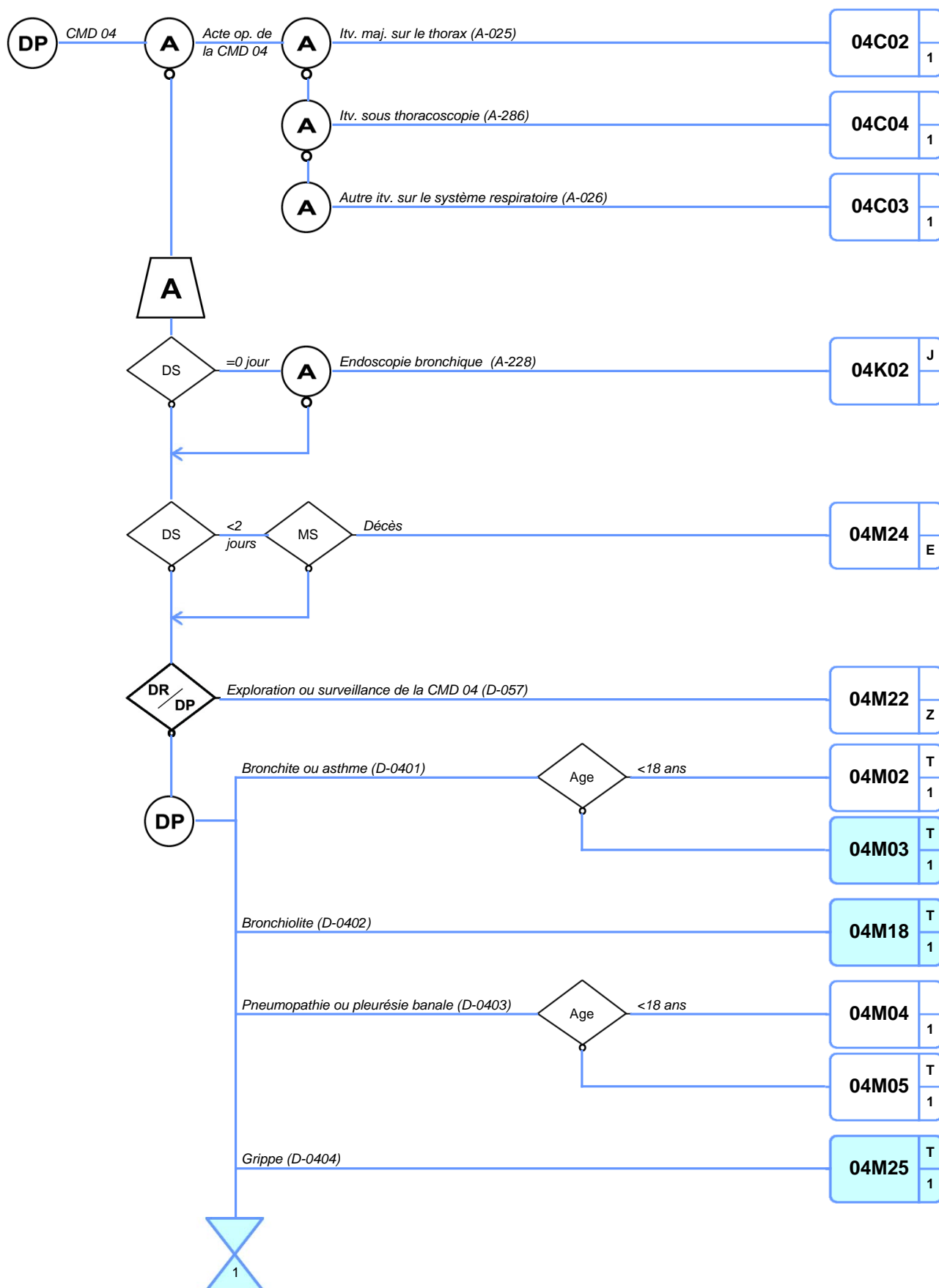

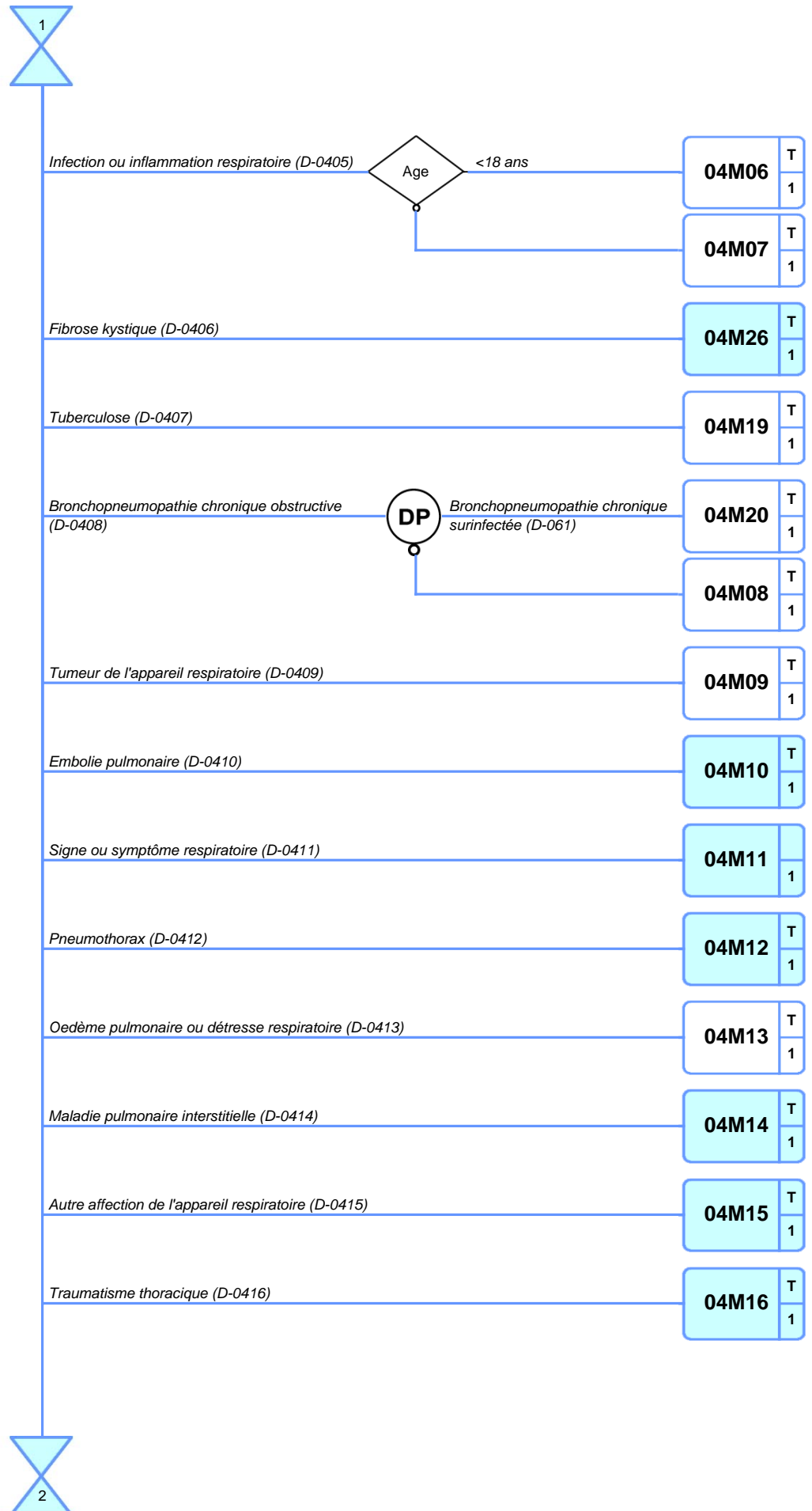

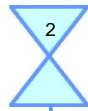

Épanchement pleural (D-0417)

04M17	T
	1

Suivi de greffe pulmonaire (D-0418)

04M21	
	1

Autre symptôme ou recours aux soins de la CMD 04 (D-0419)

04M23	T
	Z

Exploration ou surveillance de la CMD 04 (D-0420)

04M22	
	Z

Autre affection respiratoire du nouveau-né (D-0421)

04M27	
	1

CATÉGORIE MAJEURE DE DIAGNOSTIC N°05

Affections de l'appareil circulatoire

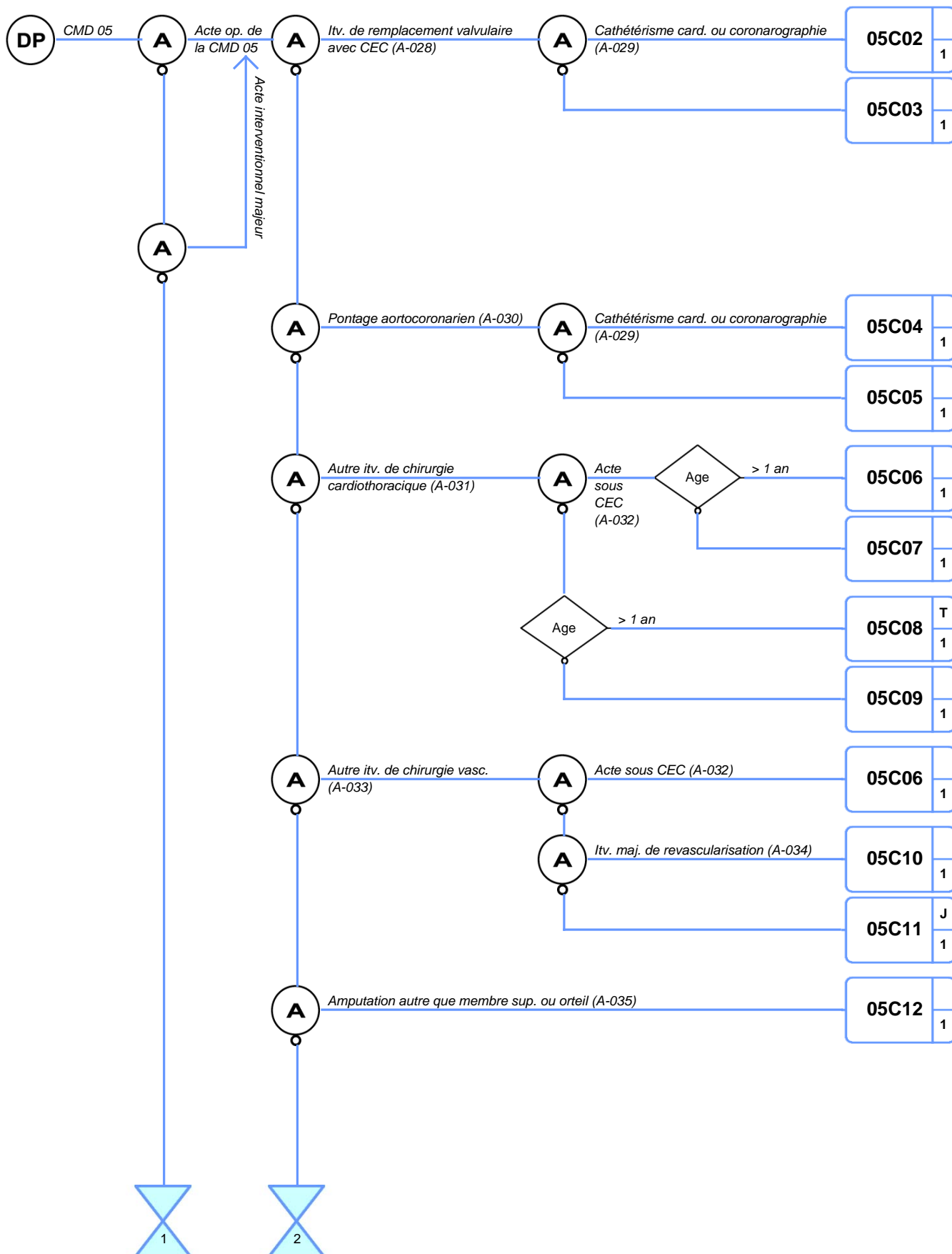

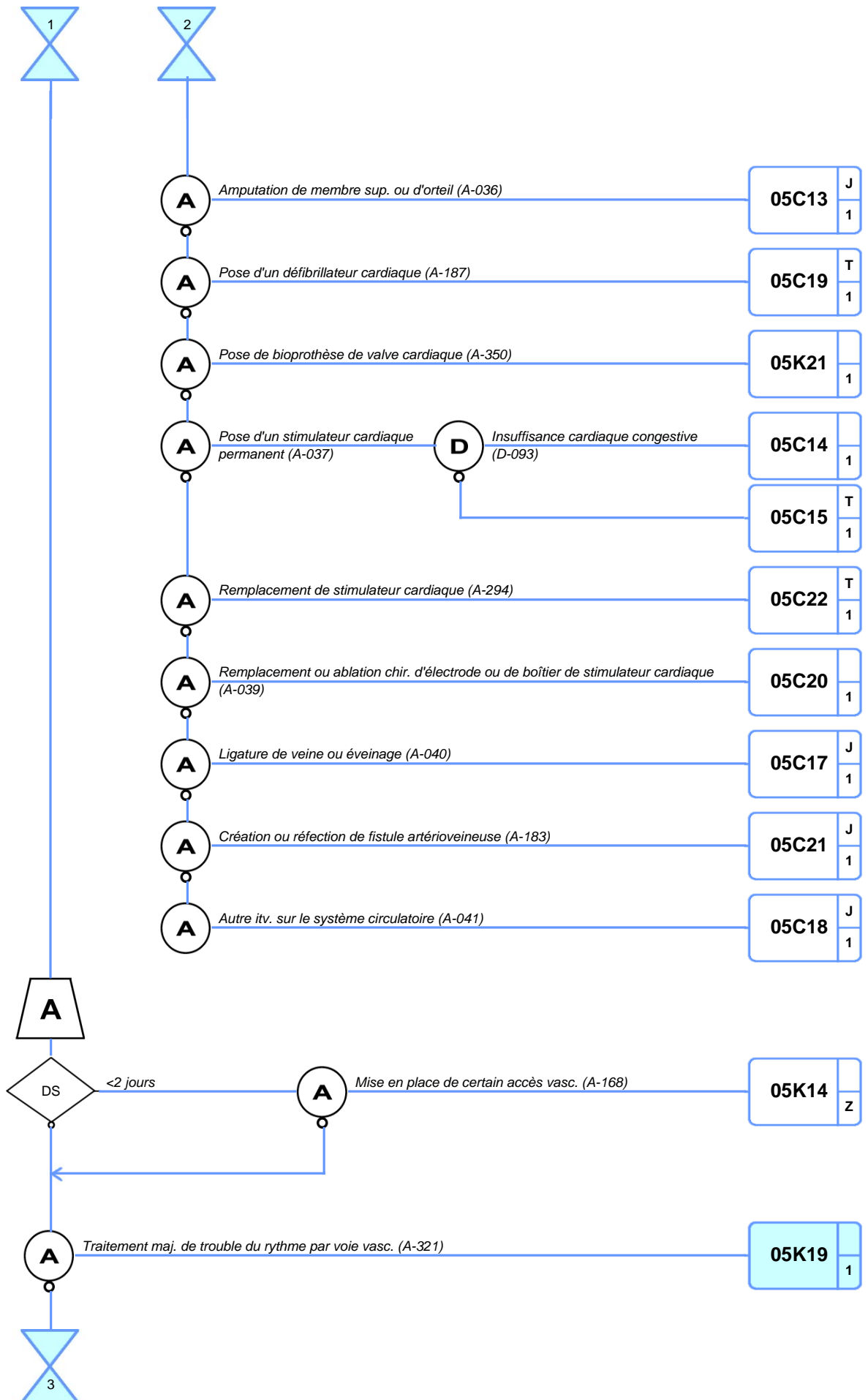

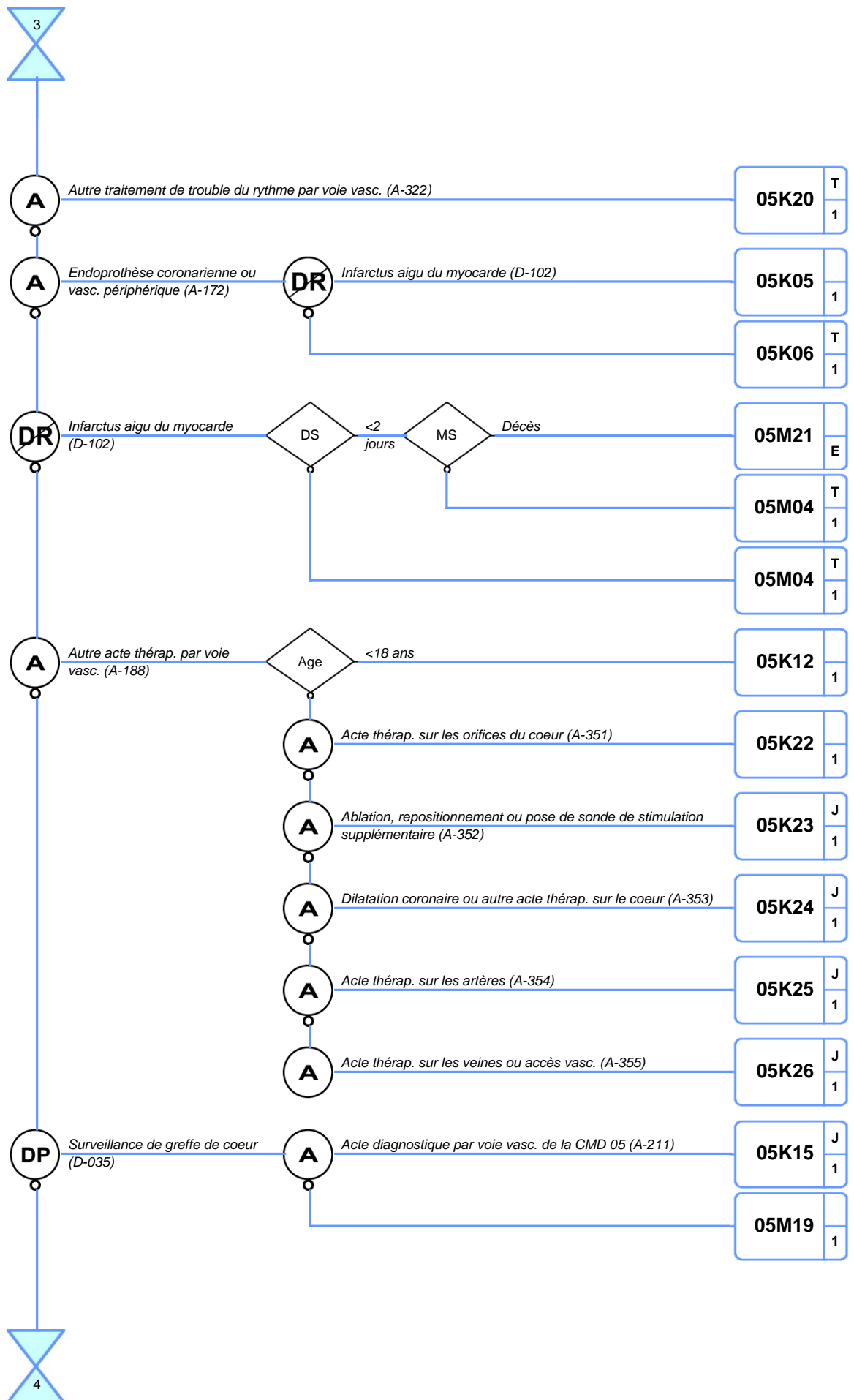

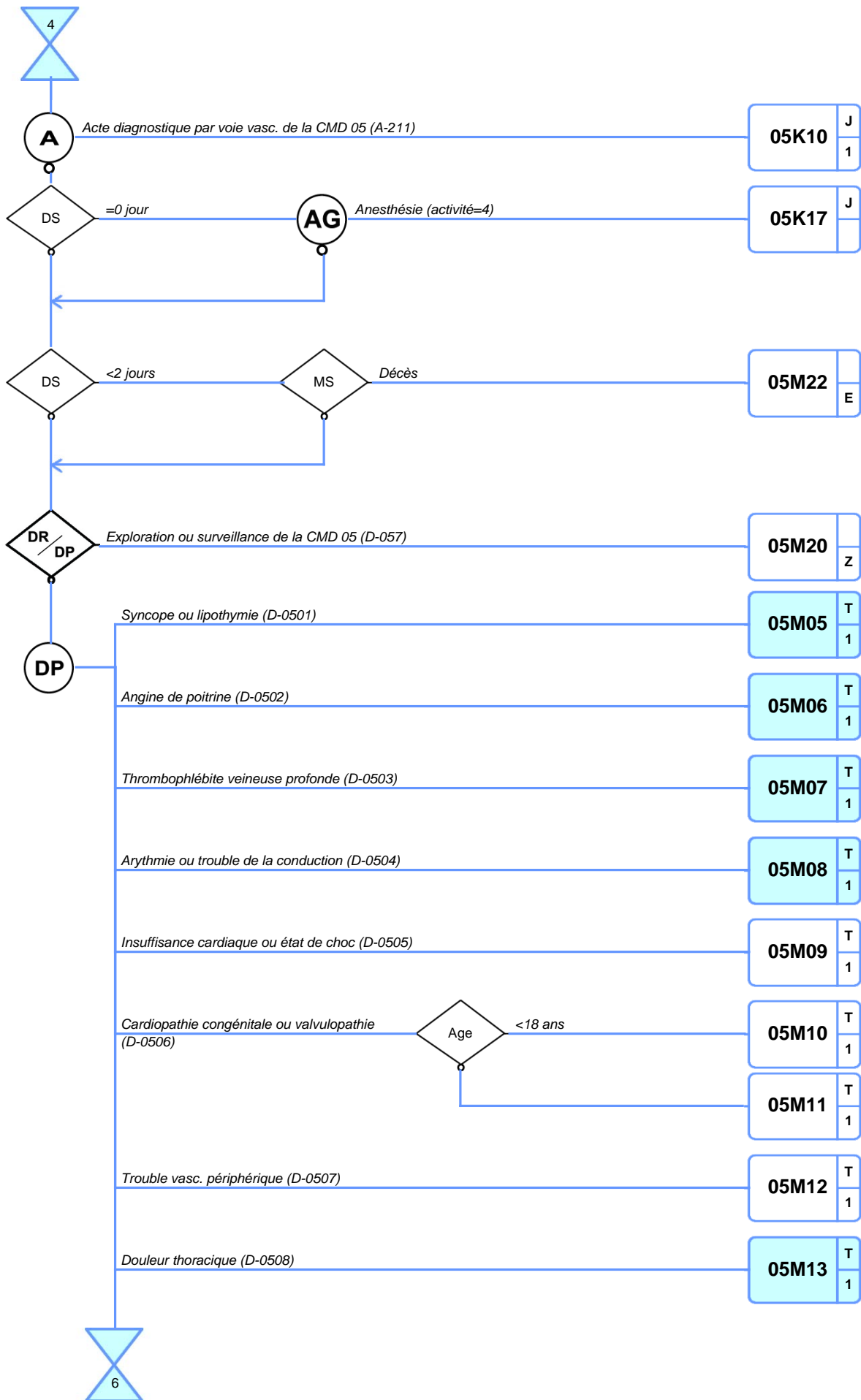

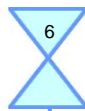

Arrêt cardiaque (D-0509)

05M14

1

Hypertension artérielle (D-0510)

05M15

T

1

Athérosclérose coronarienne (D-0511)

05M16

T

1

Autre affection de l'appareil circulatoire (D-0512)

05M17

T

1

Endocardite aiguë ou subaiguë (D-0513)

05M18

T

1

Autre symptôme ou recours aux soins de la CMD 05 (D-0514)

05M23

T

Z

Exploration ou surveillance de la CMD 05 (D-0515)

05M20

Z

CATÉGORIE MAJEURE DE DIAGNOSTIC N°06

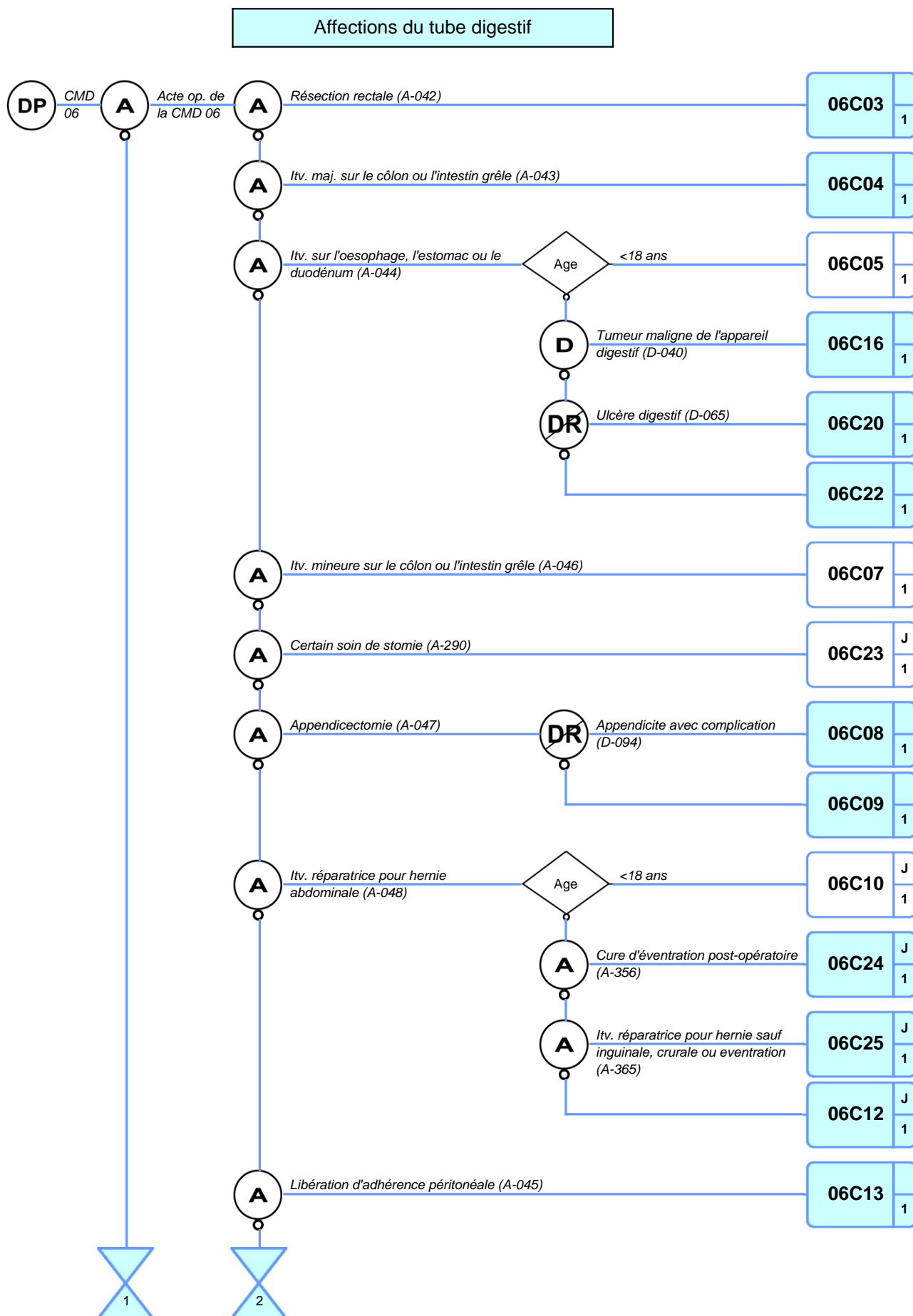

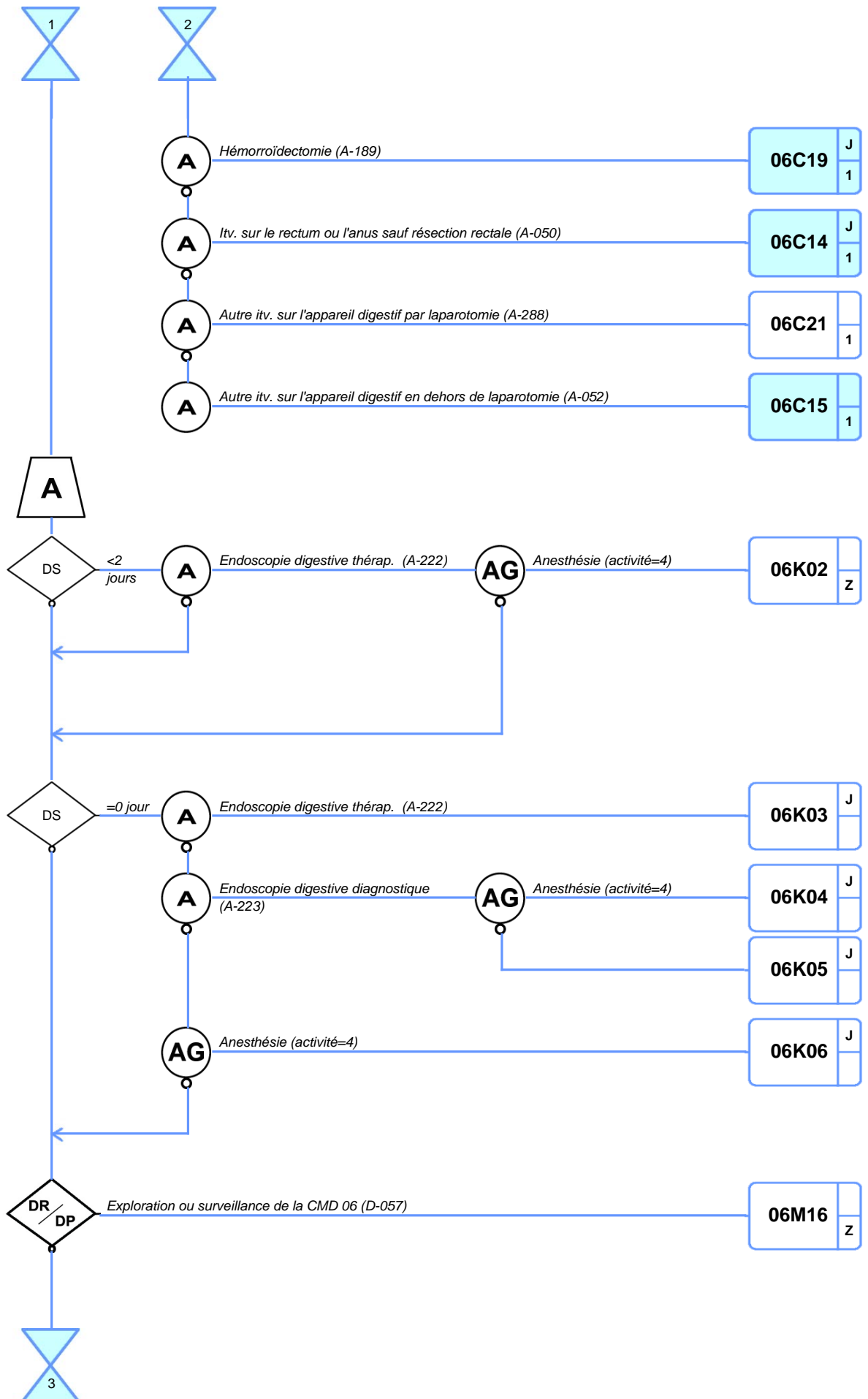

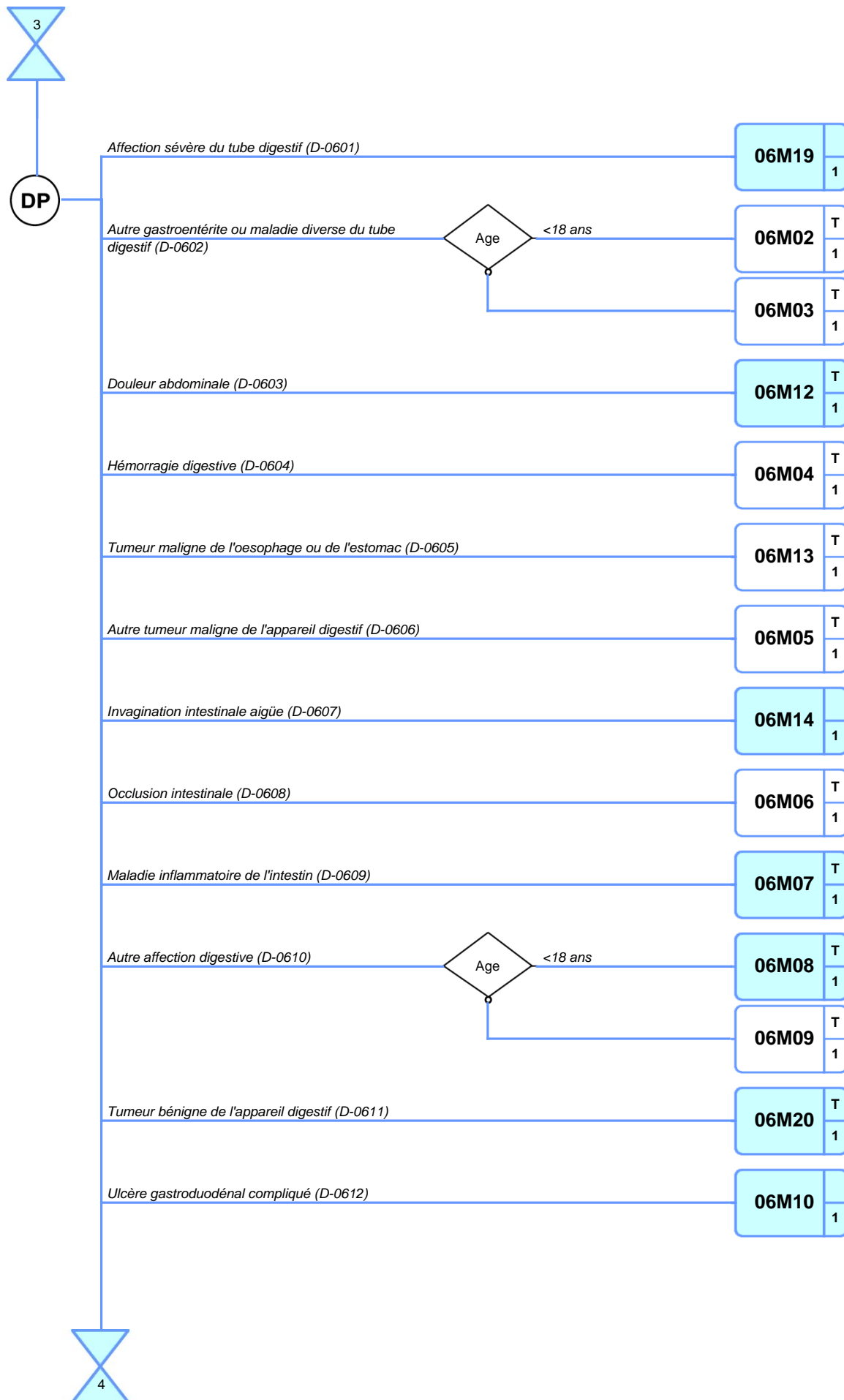



Ulcère gastroduodénal non compliqué (D-0613)

06M11

T
1

Suivi de greffe de l'appareil digestif (D-0614)

06M15

Z

Soin de stomie digestive (D-0615)

06M17

T
Z

Autre symptôme ou recours aux soins de la CMD 06 (D-0616)

06M18

T
Z

Exploration ou surveillance de la CMD 06 (D-0617)

06M16

Z

Autre affection digestive du nouveau-né (D-0618)

06M21

1

CATÉGORIE MAJEURE DE DIAGNOSTIC N°07

Affections du système hépatobiliaire et du pancréas

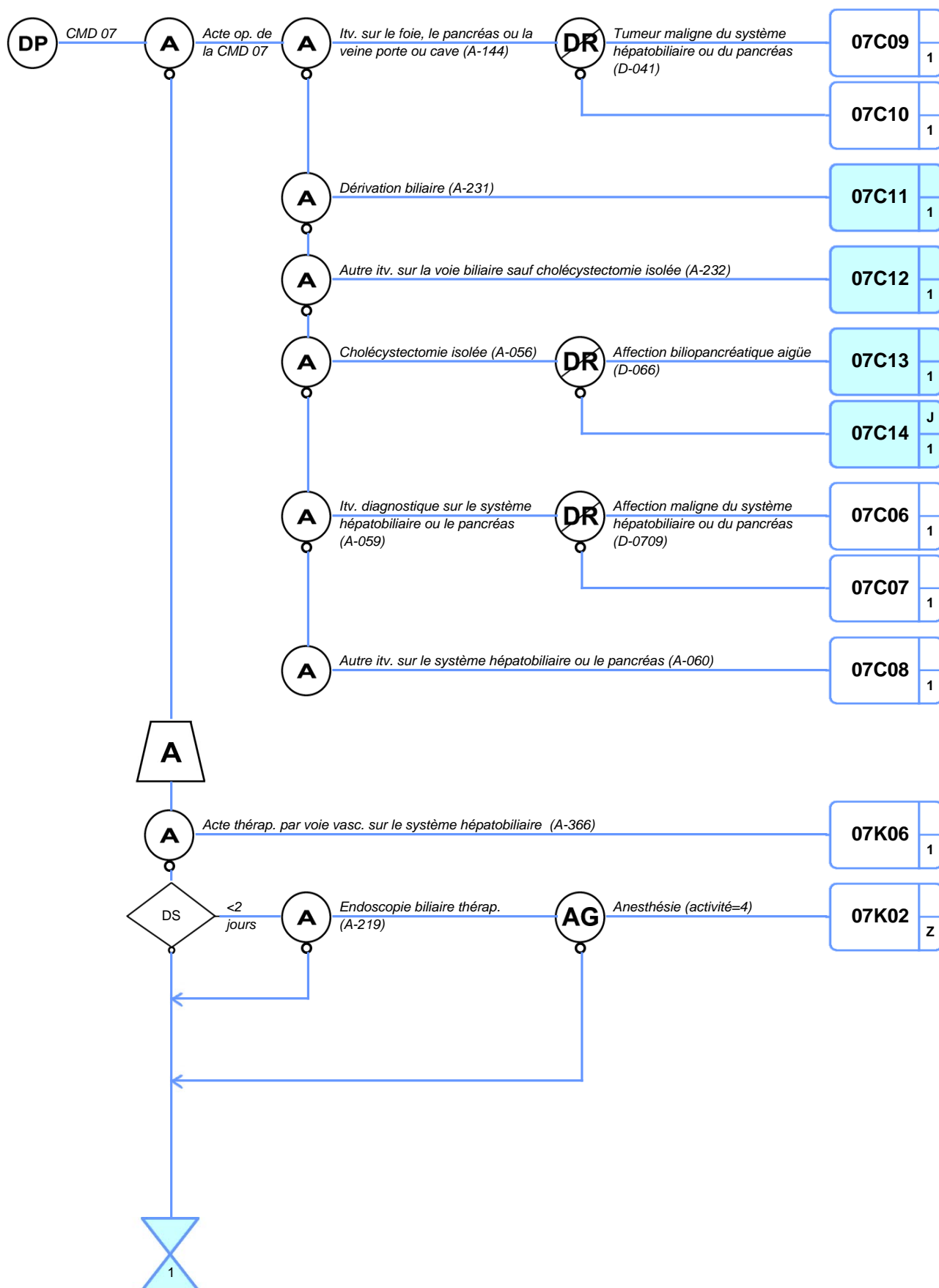

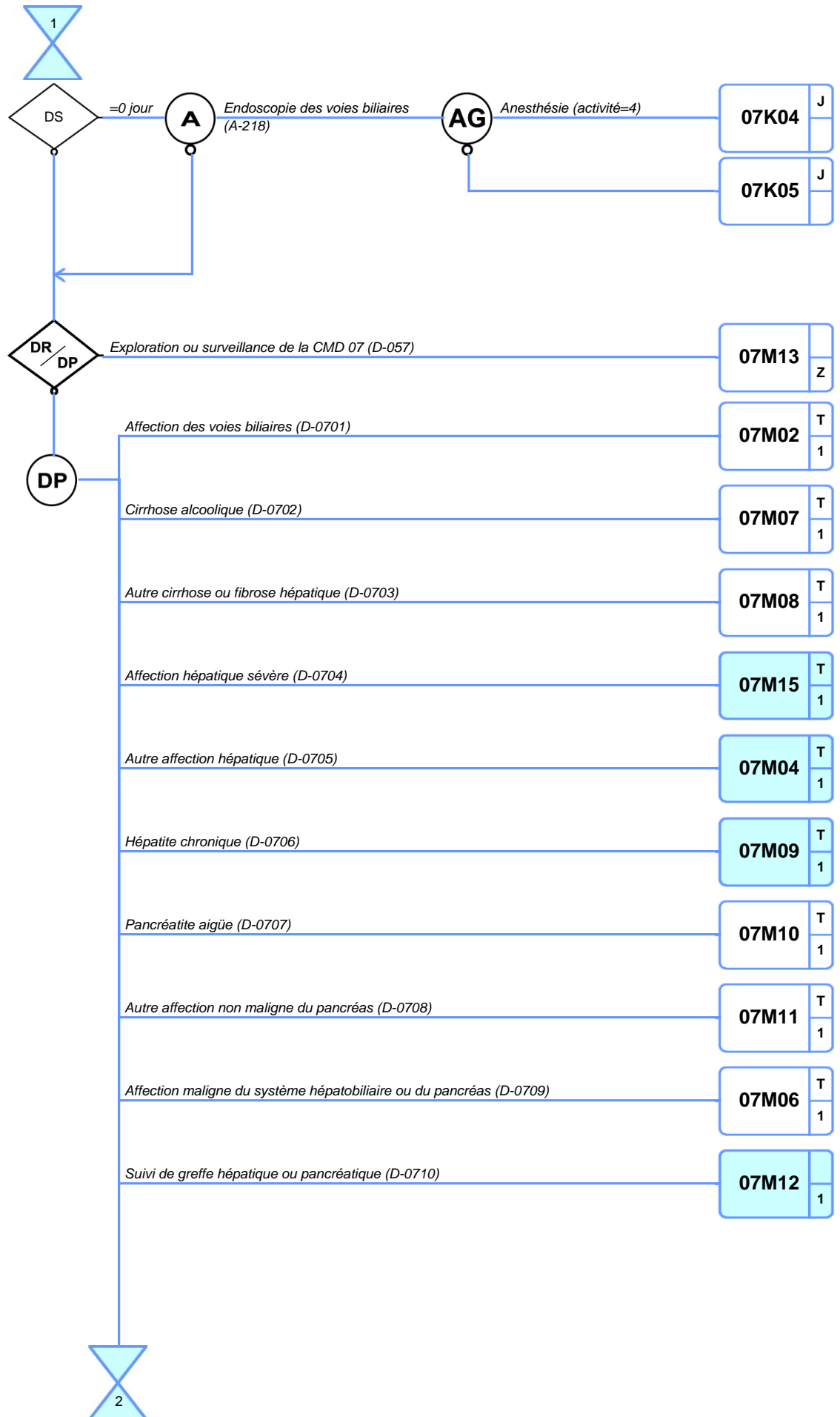

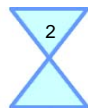

Exploration ou surveillance de la CMD 07 (D-0711)

07M13

Z

Autre symptôme ou recours aux soins de la CMD 07 (D-0712)

07M14

T

Z

Ictère du nouveau-né (D-0713)

07M16

1

CATÉGORIE MAJEURE DE DIAGNOSTIC N°08

Affections et traumatismes de l'appareil musculosquelettique et du tissu conjonctif

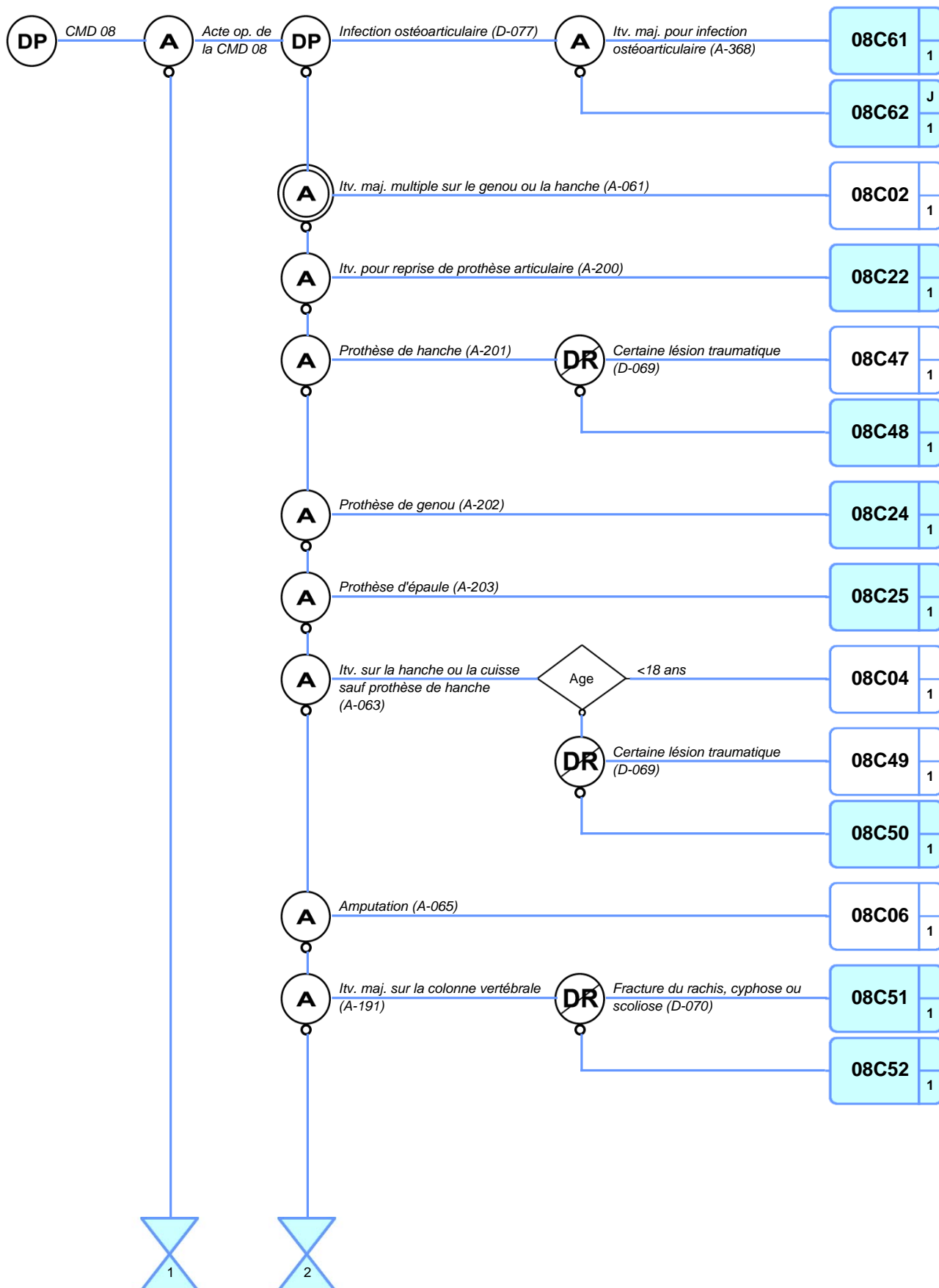

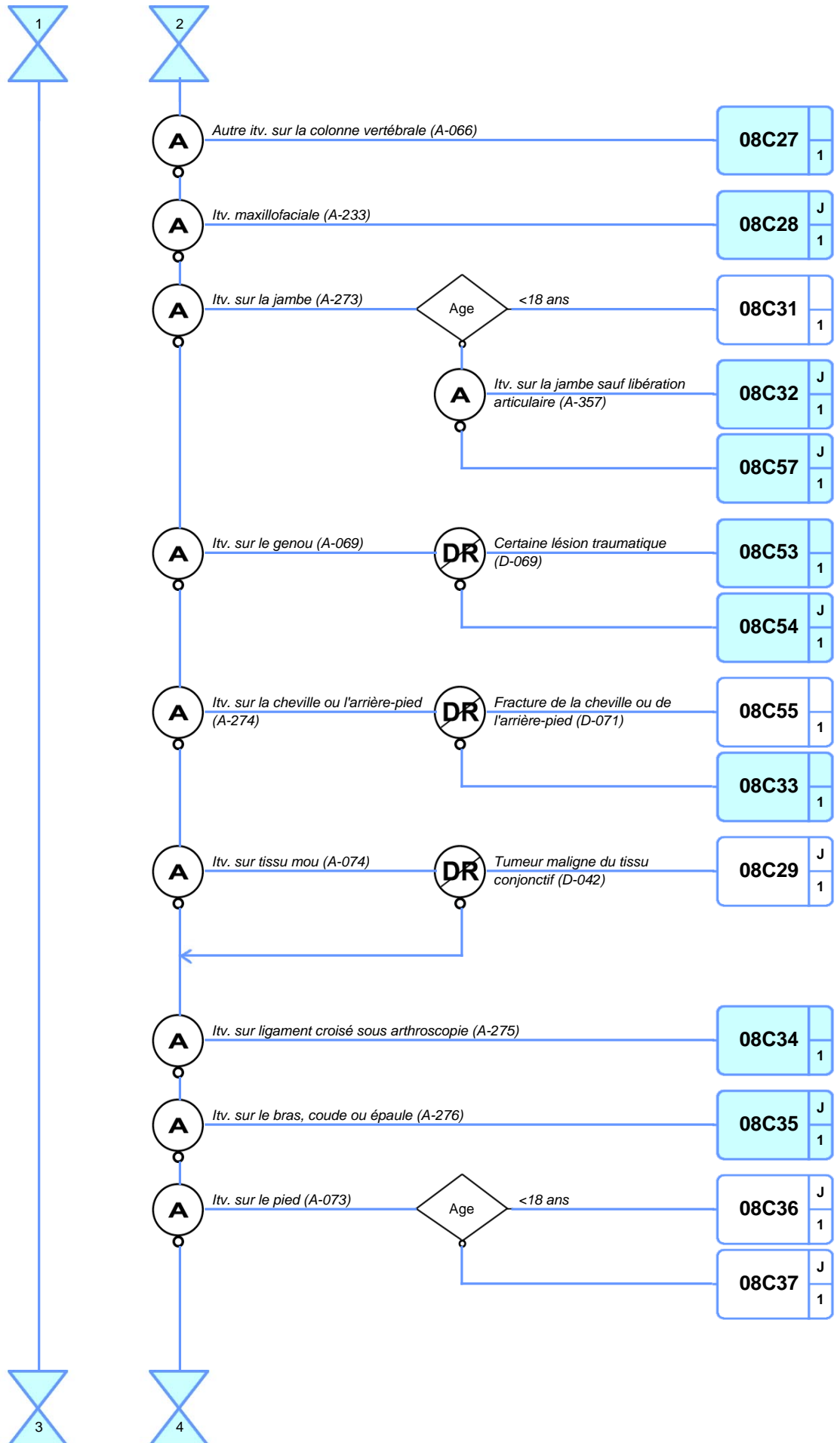

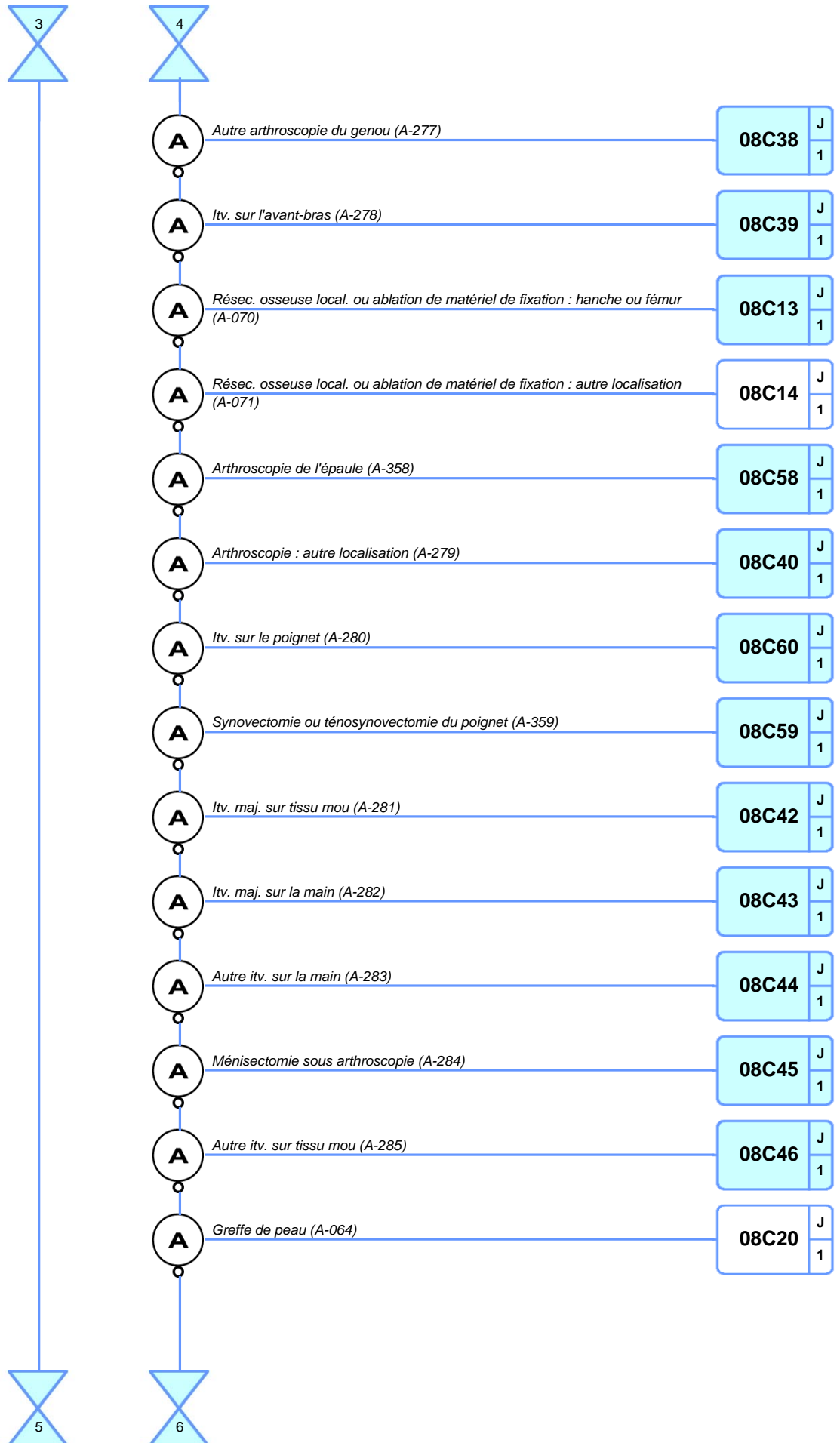

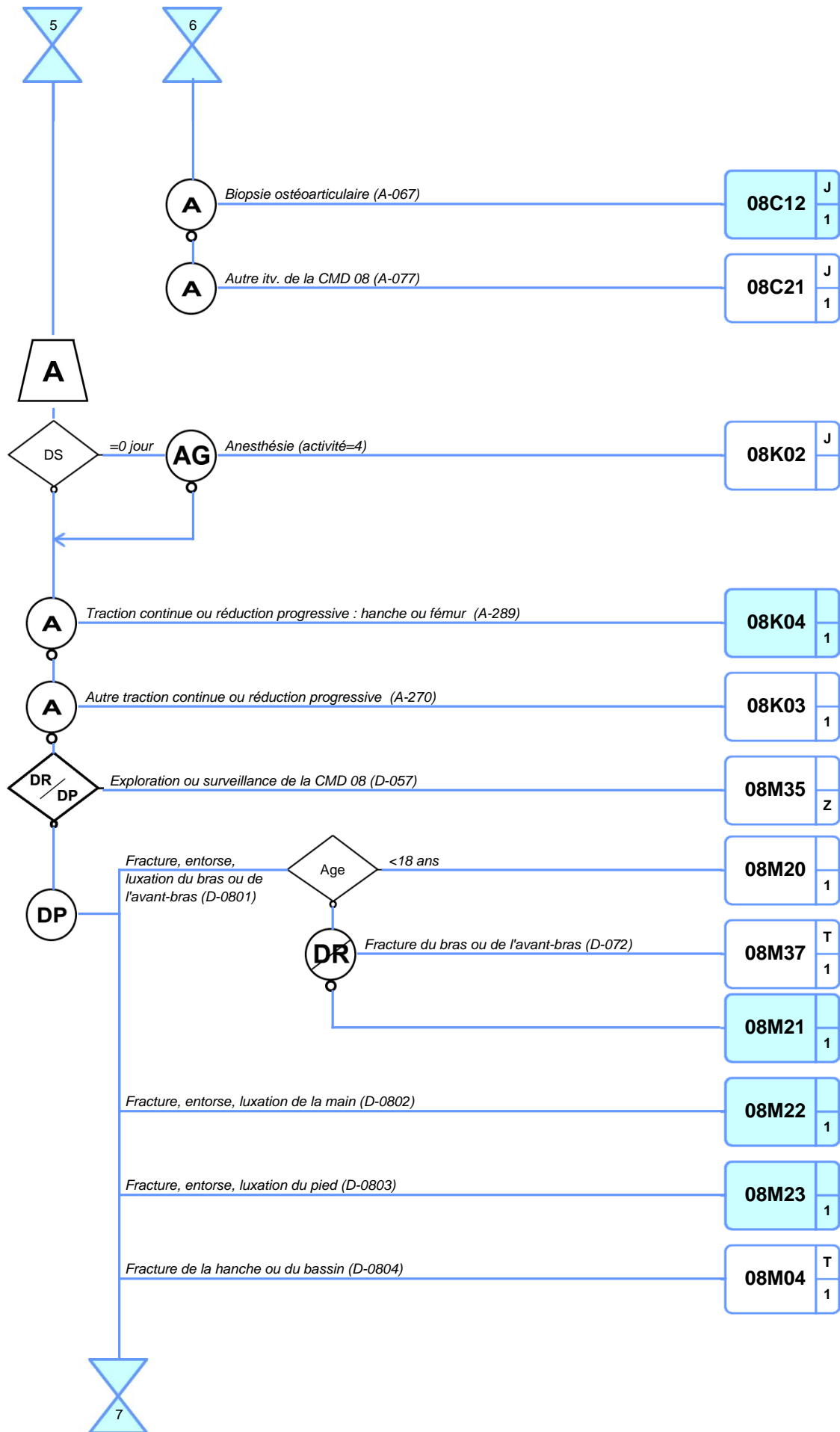

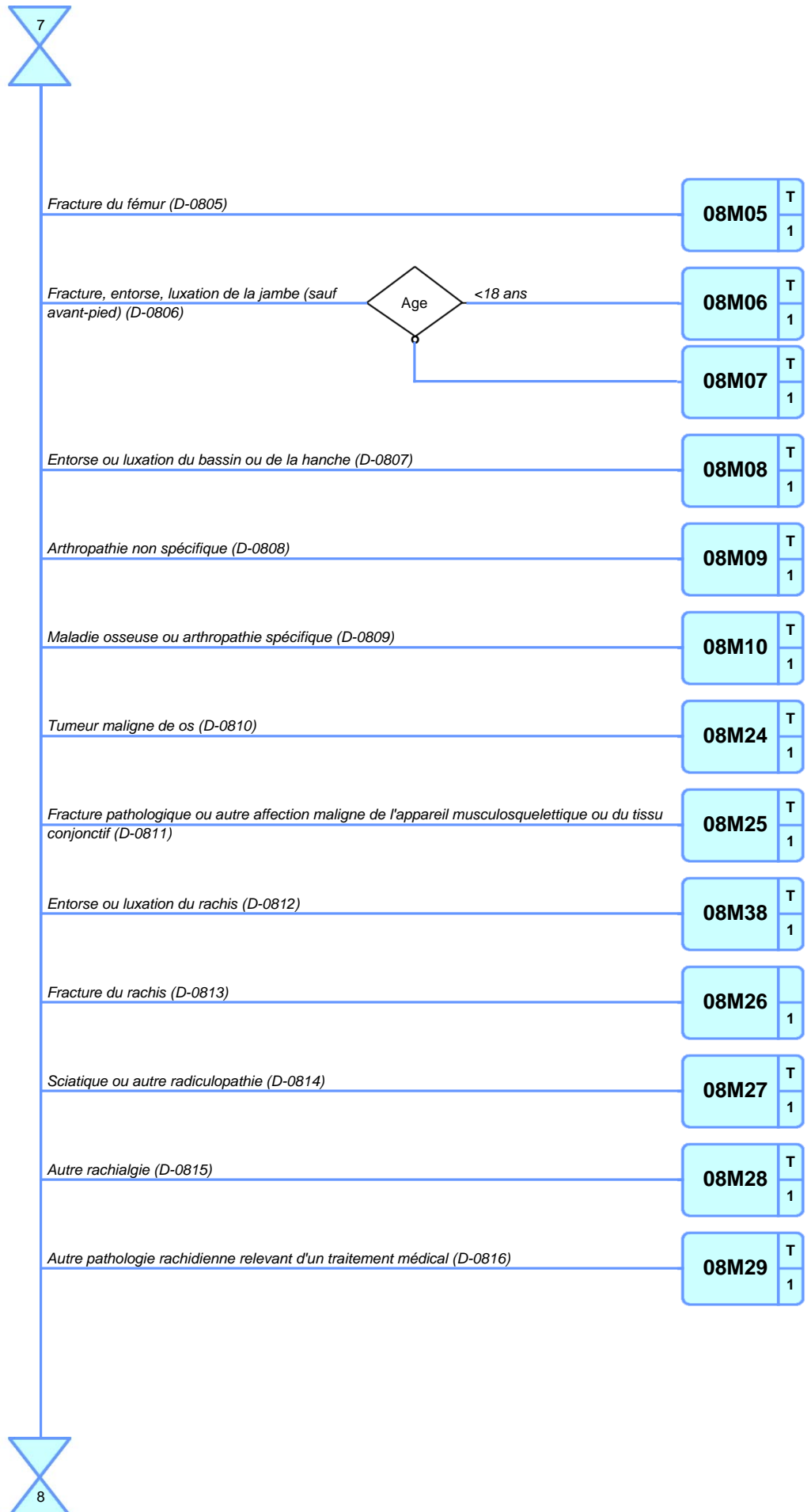

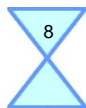

<i>Rhumatisme ou raideur articulaire (D-0817)</i>	08M30	T 1
<i>Affection du tissu conjonctif (D-0818)</i>	08M14	T 1
<i>Tendinite, myosite ou bursite (D-0819)</i>	08M15	T 1
<i>Ostéomyélite aiguë (y compris vertébrale) ou arthrite septique (D-0820)</i>	08M31	T 1
<i>Ostéomyélite chronique (D-0821)</i>	08M32	T 1
<i>Suite de traitement après une affection de l'appareil musculosquelettique ou du tissu conjonctif (D-0822)</i>	08M18	T 1
<i>Ablation de matériel sans acte classant (D-0823)</i>	08M33	T 1
<i>Autre affection de l'appareil musculosquelettique ou du tissu conjonctif (D-0824)</i>	08M19	T 1
<i>Algoneurodystrophie (D-0825)</i>	08M34	T 1
<i>Autre symptôme ou recours aux soins de la CMD 08 (D-0826)</i>	08M36	T Z
<i>Exploration ou surveillance de la CMD 08 (D-0827)</i>	08M35	Z

CATÉGORIE MAJEURE DE DIAGNOSTIC N°09

Affections de la peau, des tissus sous-cutanés et des seins

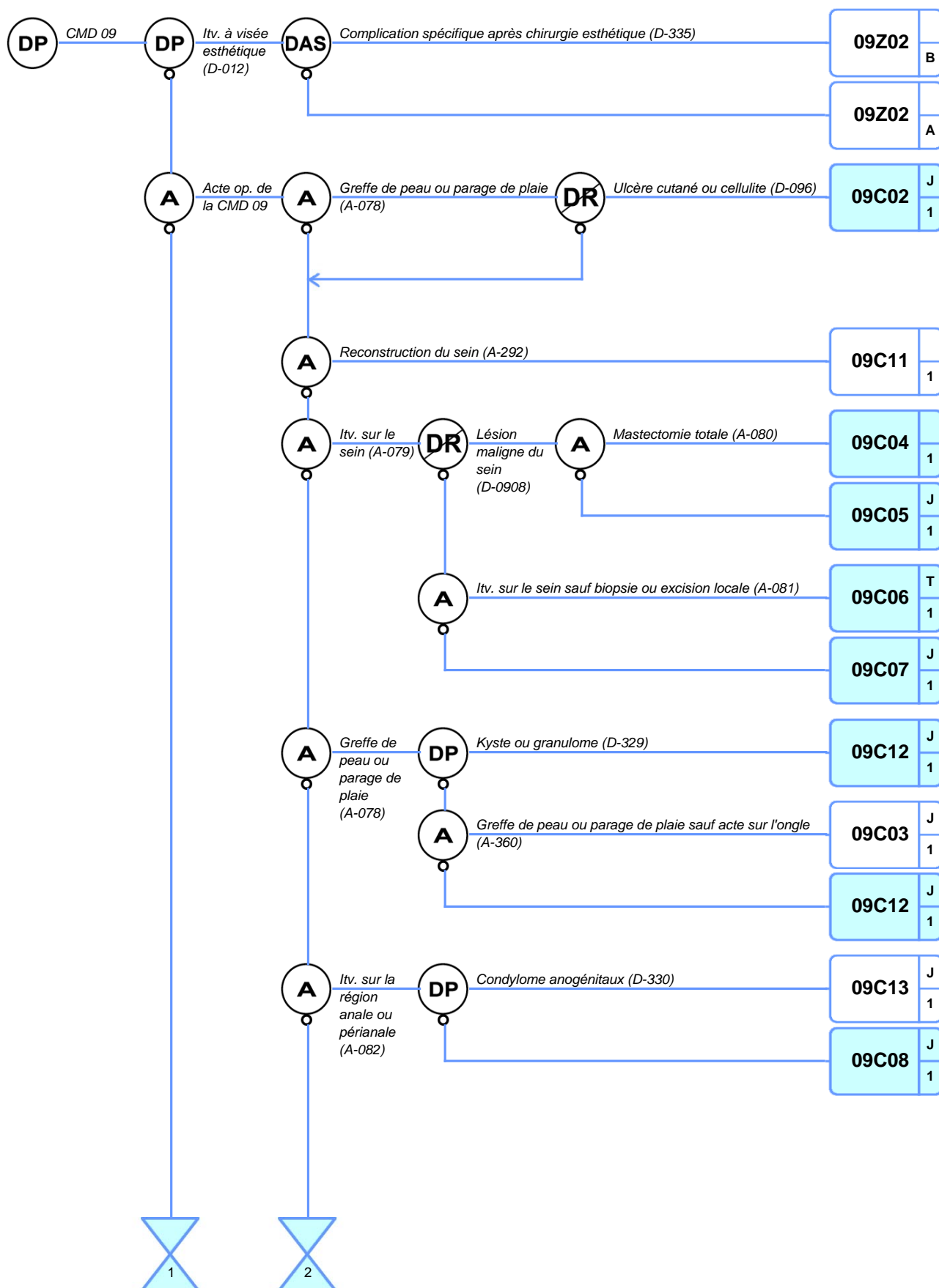

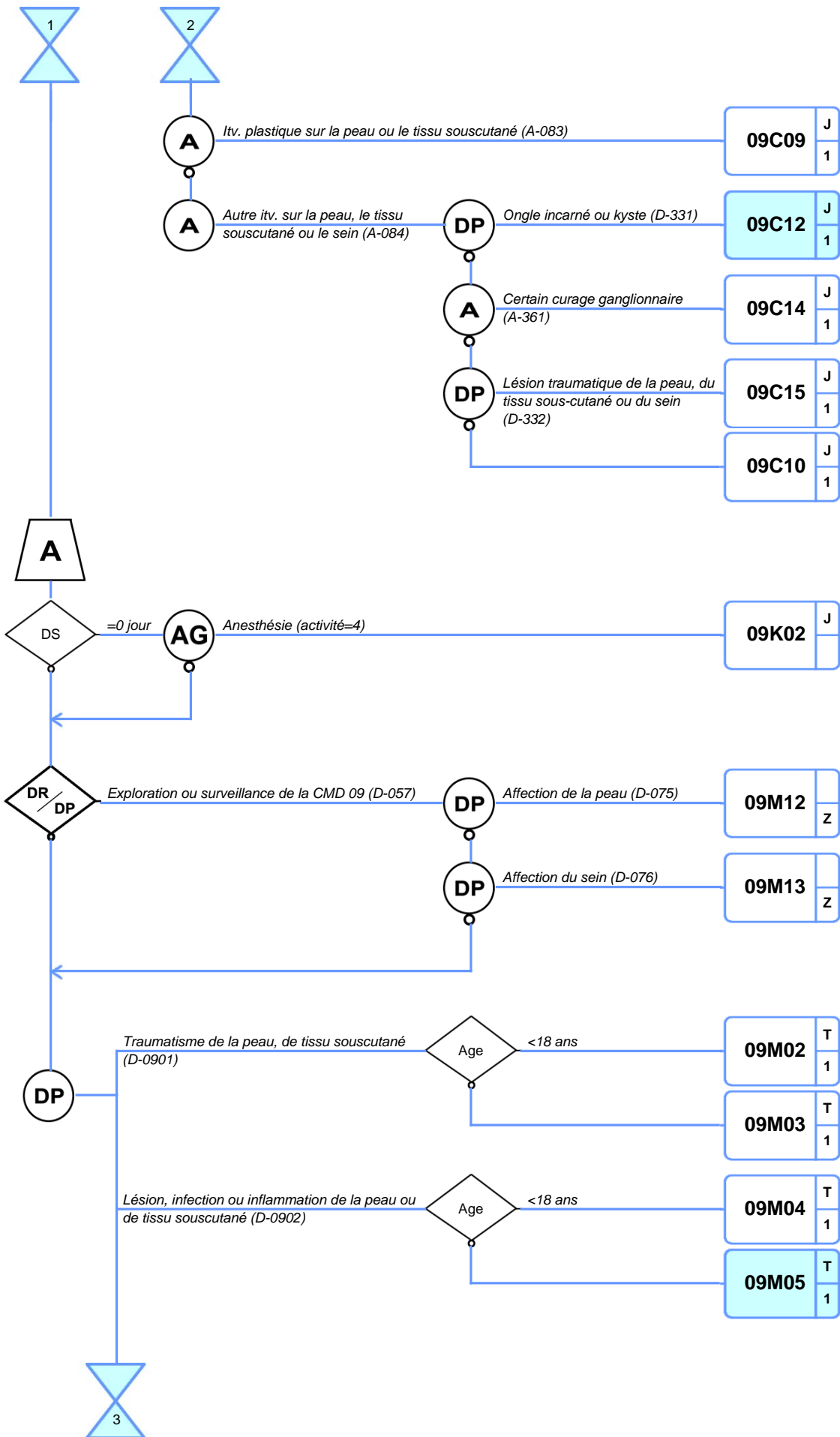

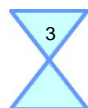

Ulcère cutané (D-0903)

09M06

T
1

Tumeur de la peau (D-0904)

09M11

T
1

Autre affection dermatologique (D-0905)

09M07

T
1

Affection dermatologique sévère (D-0906)

09M08

T
1

Affection non maligne du sein (D-0907)

09M09

T
1

Cancer du sein (D-0908)

09M10

T
1

Autre symptôme ou recours aux soins pour affection de la peau (D-0909)

09M14

T
Z

Autre symptôme ou recours aux soins pour affection du sein (D-0910)

09M15

Z

Exploration ou surveillance d'une affection de la peau (D-0911)

09M12

Z

Exploration ou surveillance d'une affection du sein (D-0912)

09M13

Z

CATÉGORIE MAJEURE DE DIAGNOSTIC N°10

Affections endocriniennes, métaboliques et nutritionnelles

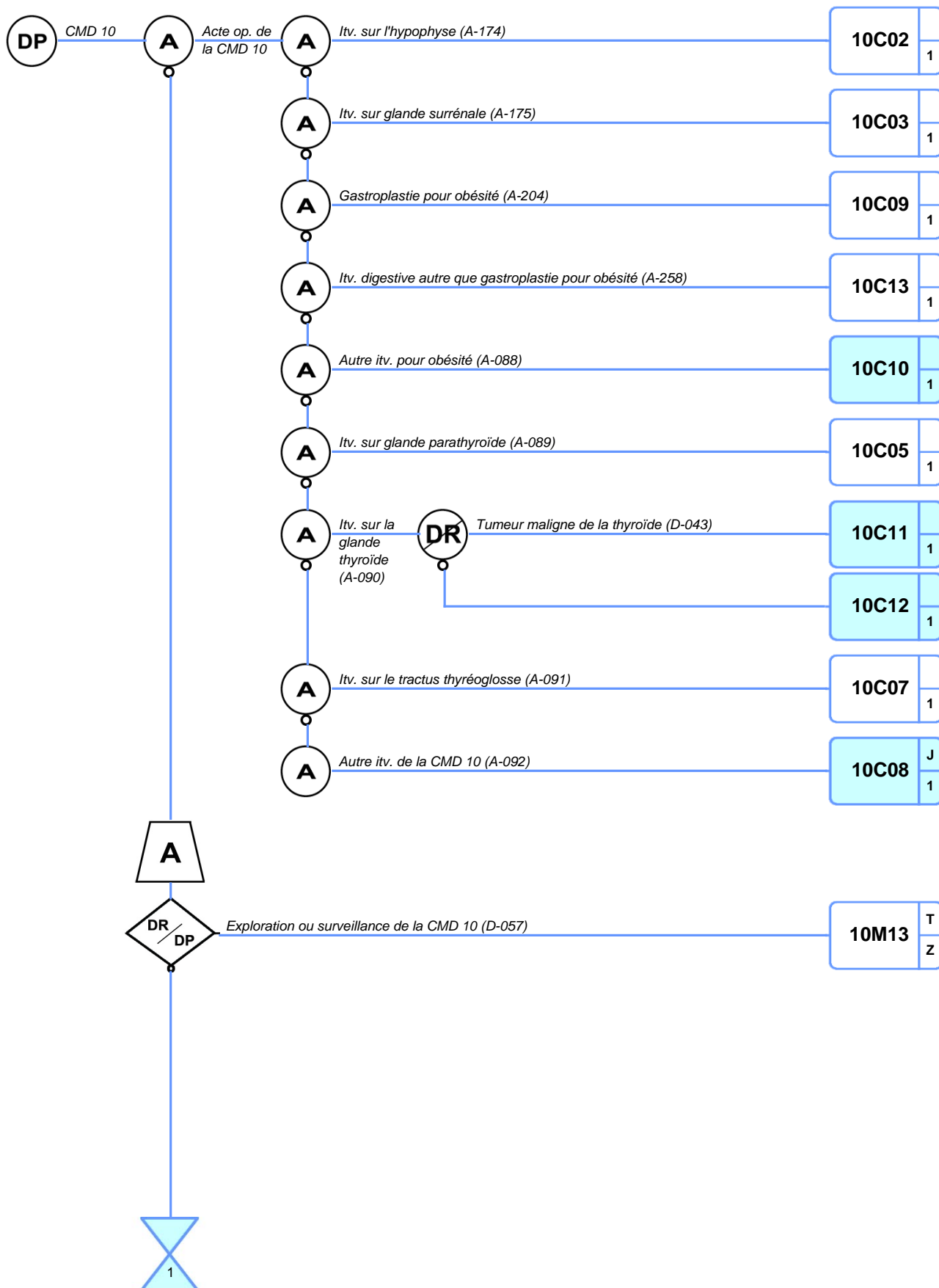

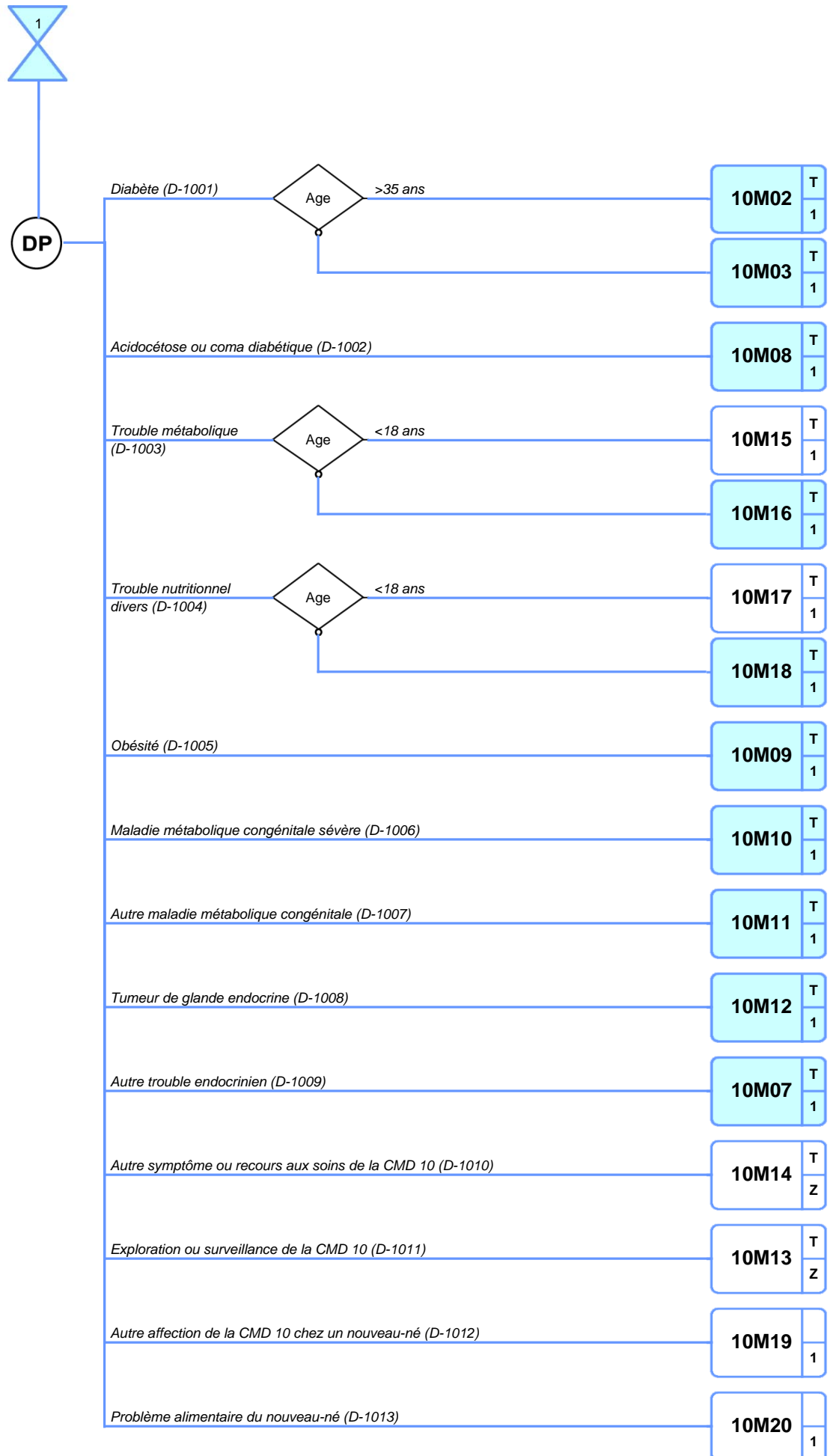

CATÉGORIE MAJEURE DE DIAGNOSTIC N°11

Affections du rein et des voies urinaires

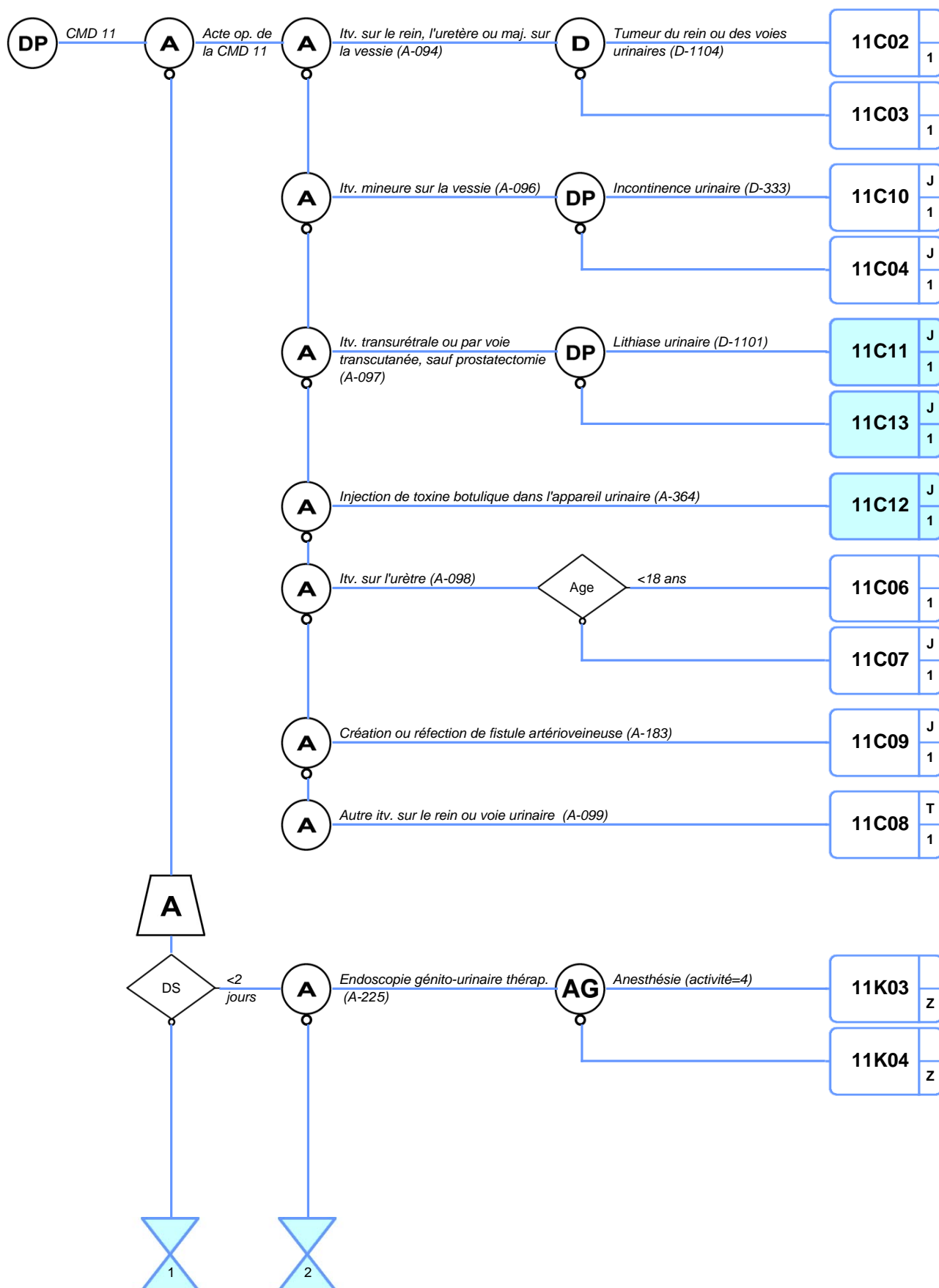

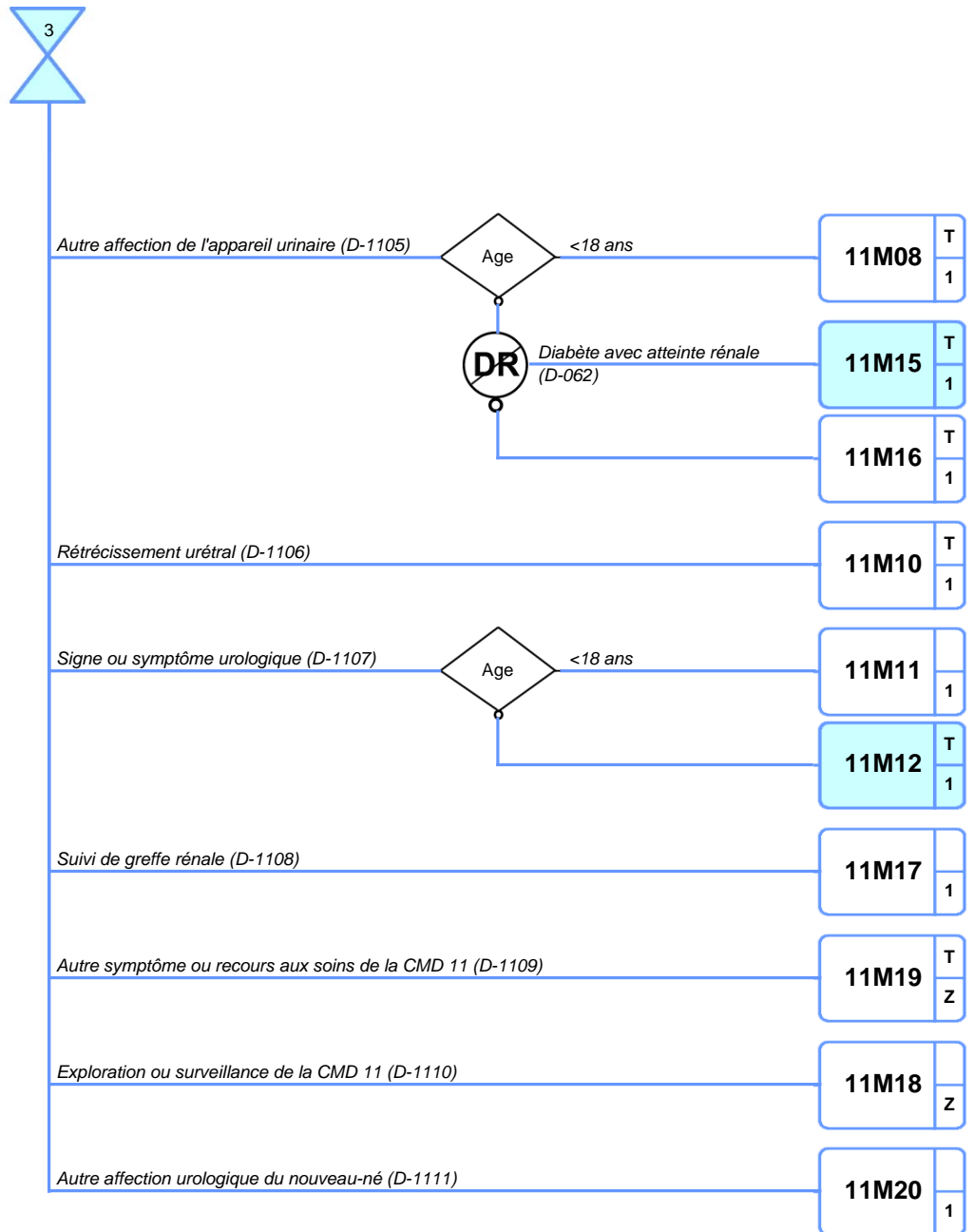

CATÉGORIE MAJEURE DE DIAGNOSTIC N°12

Affections de l'appareil génital masculin

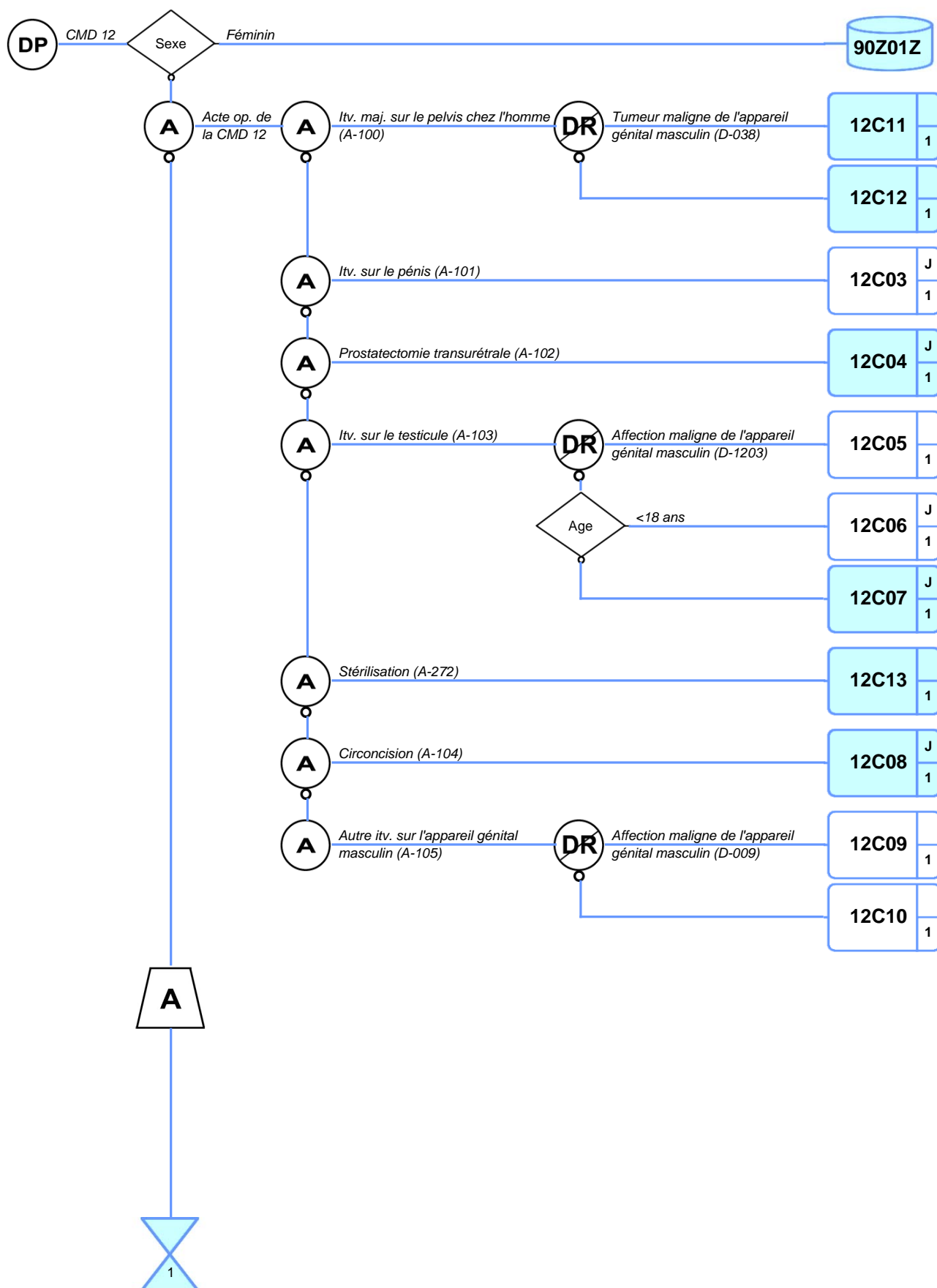

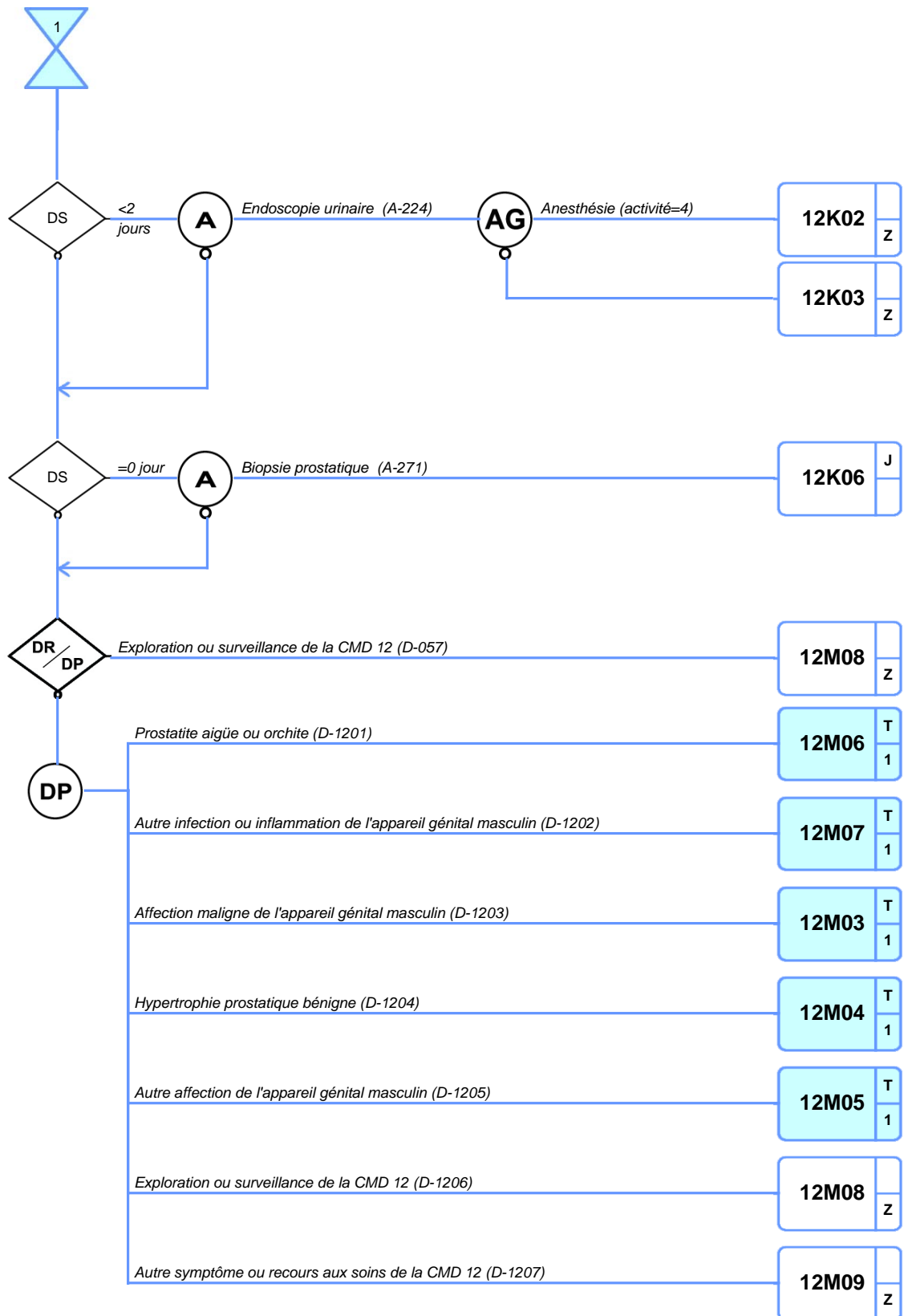

CATÉGORIE MAJEURE DE DIAGNOSTIC N°13

Affections de l'appareil génital féminin

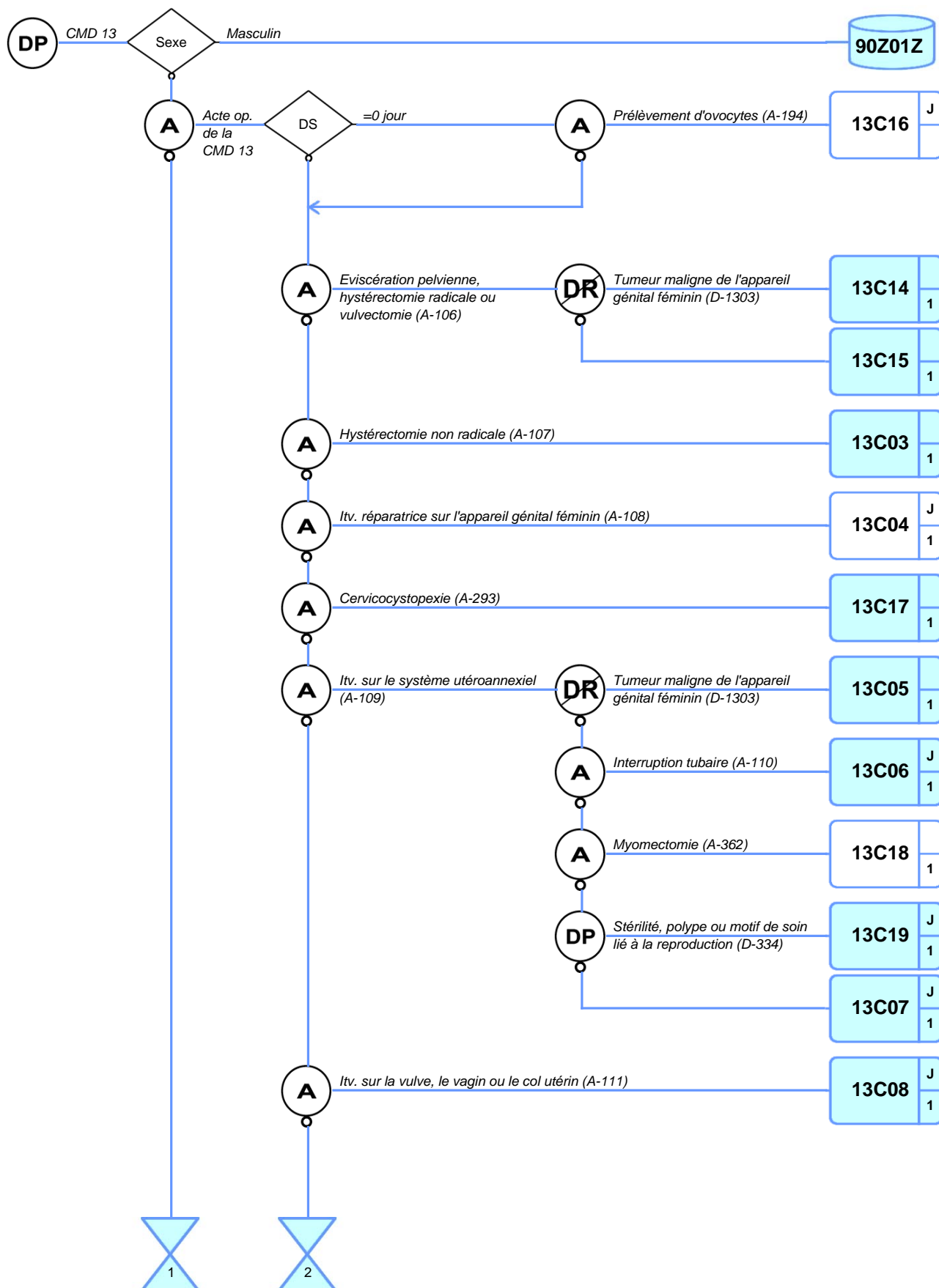

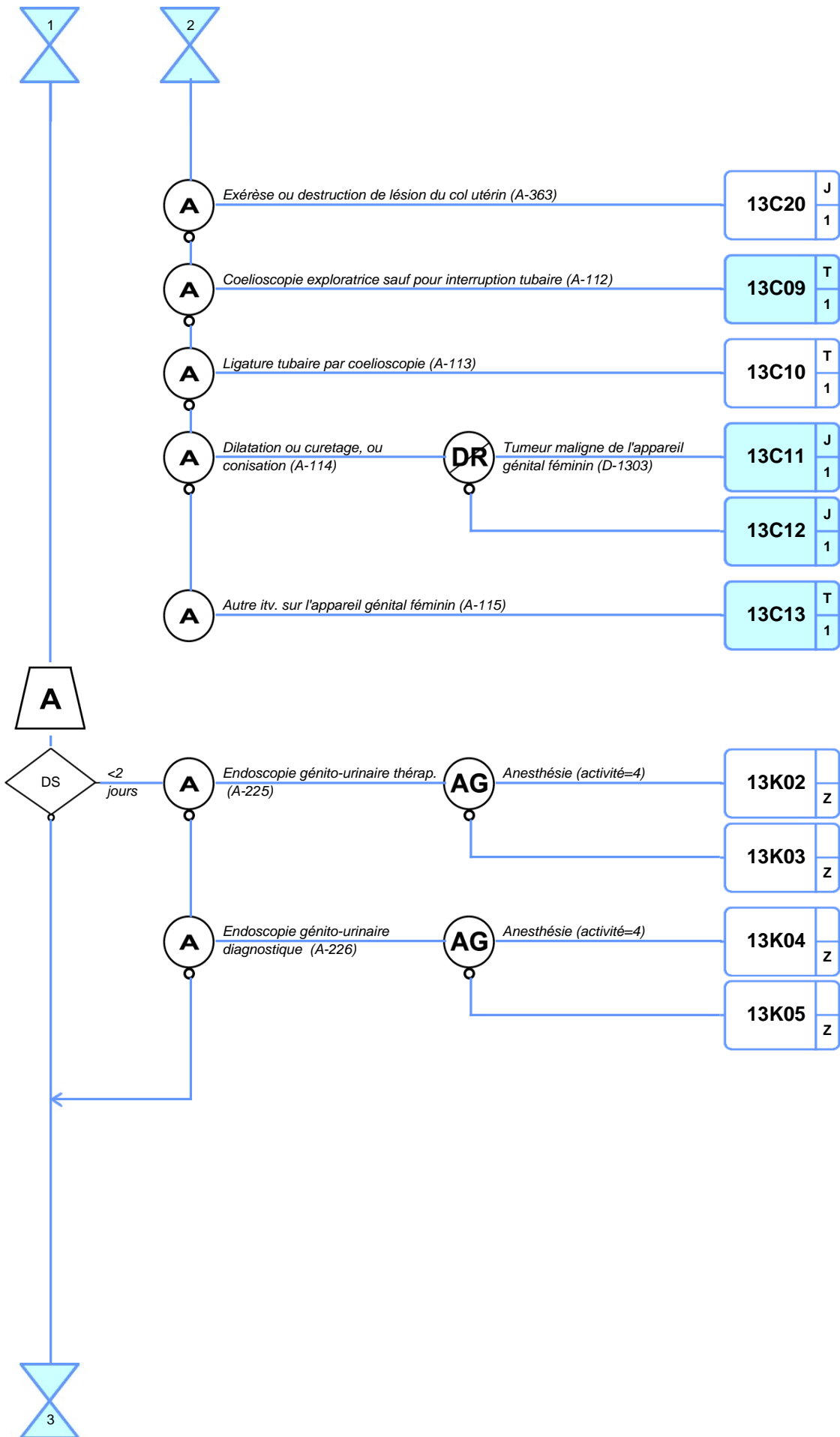

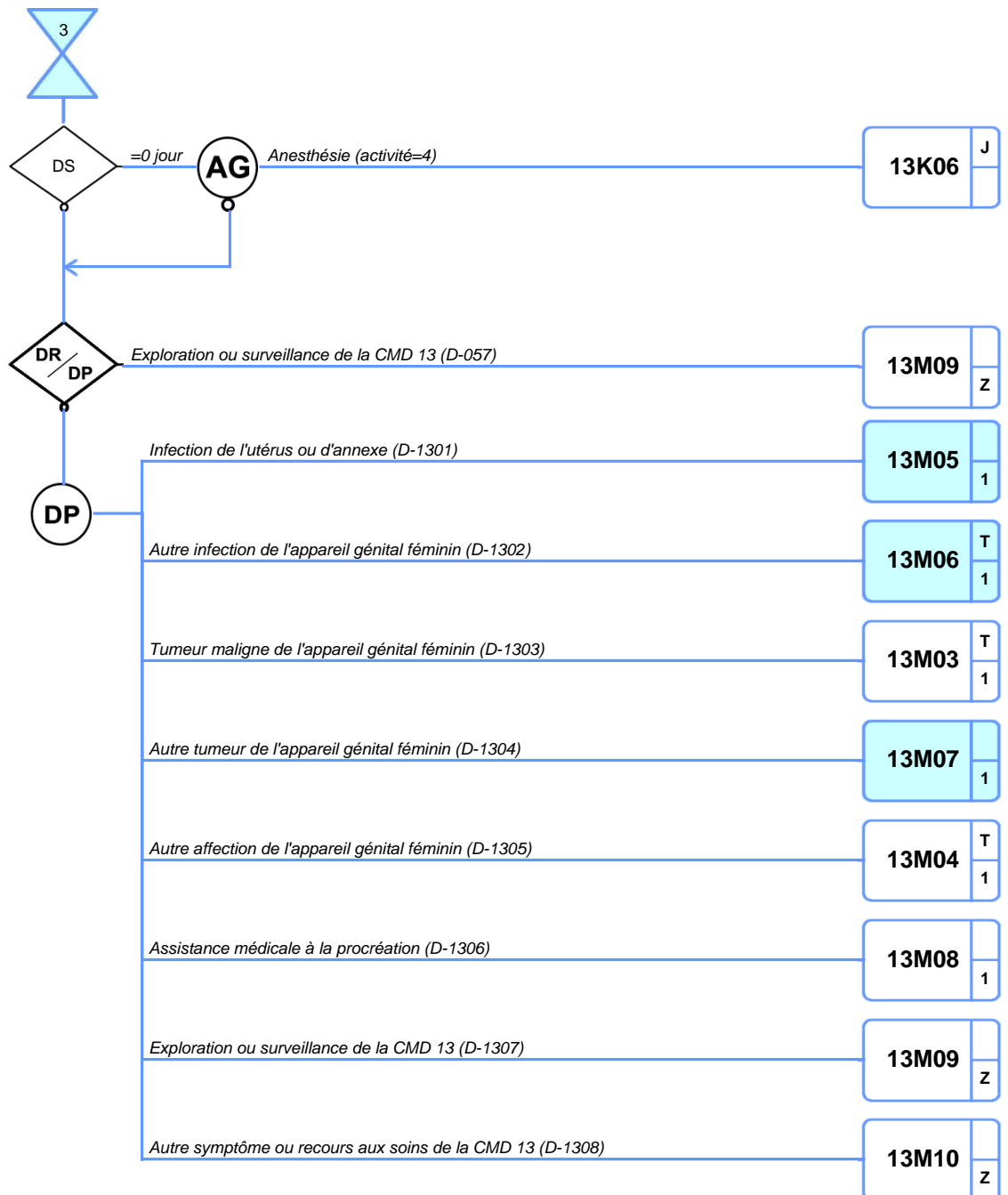

CATÉGORIE MAJEURE DE DIAGNOSTIC N°14

Grossesses pathologiques, accouchements et affections du post-partum

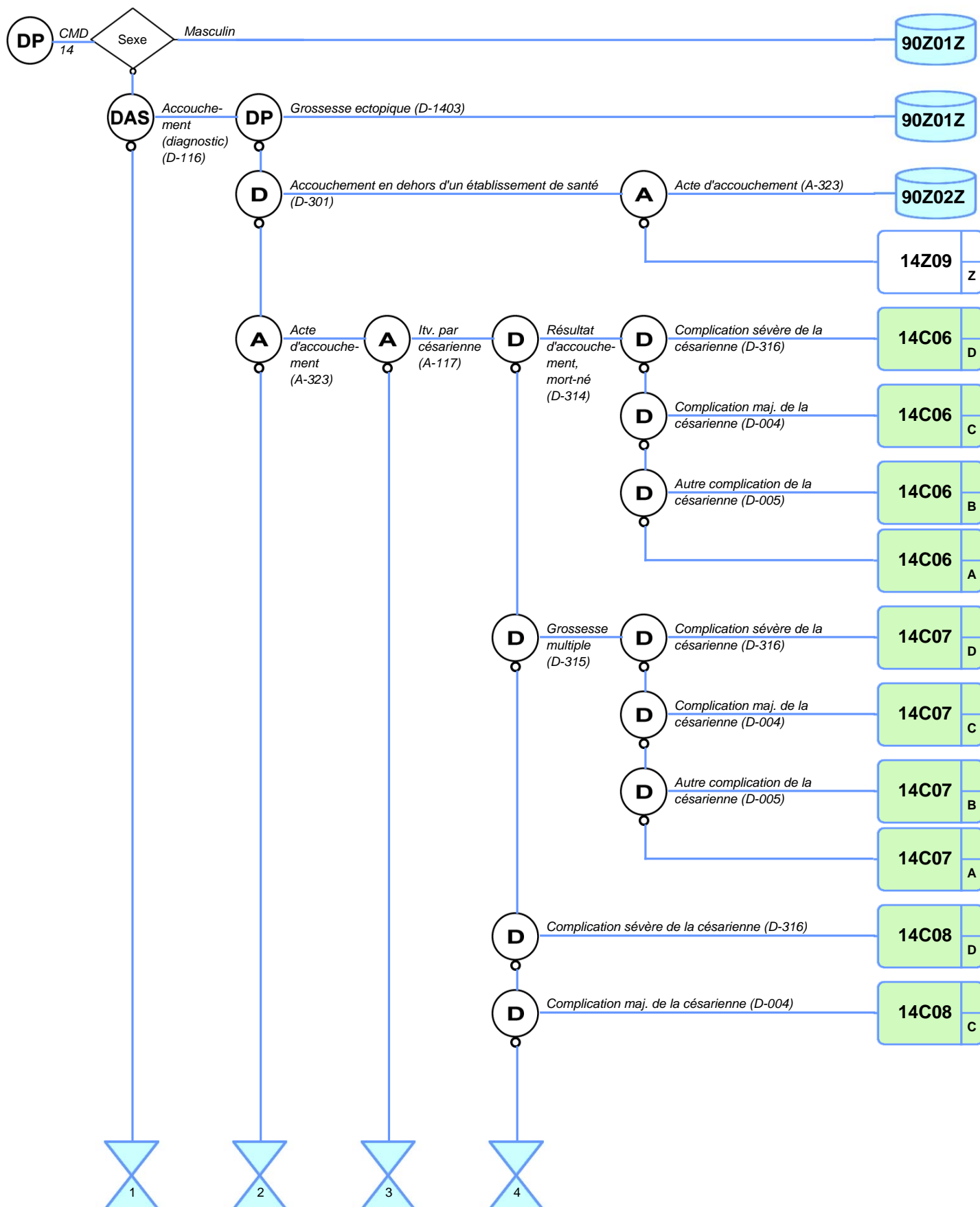

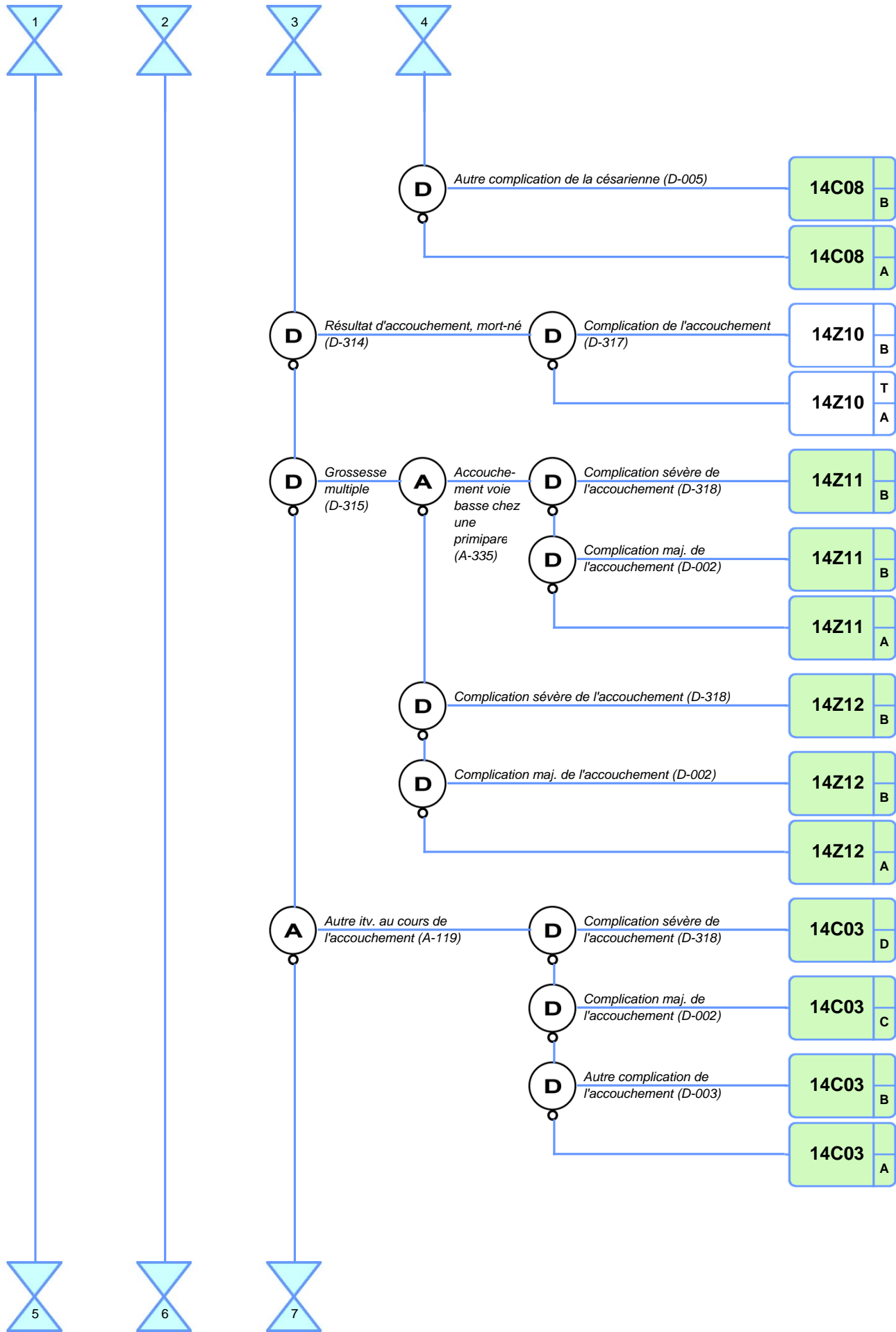

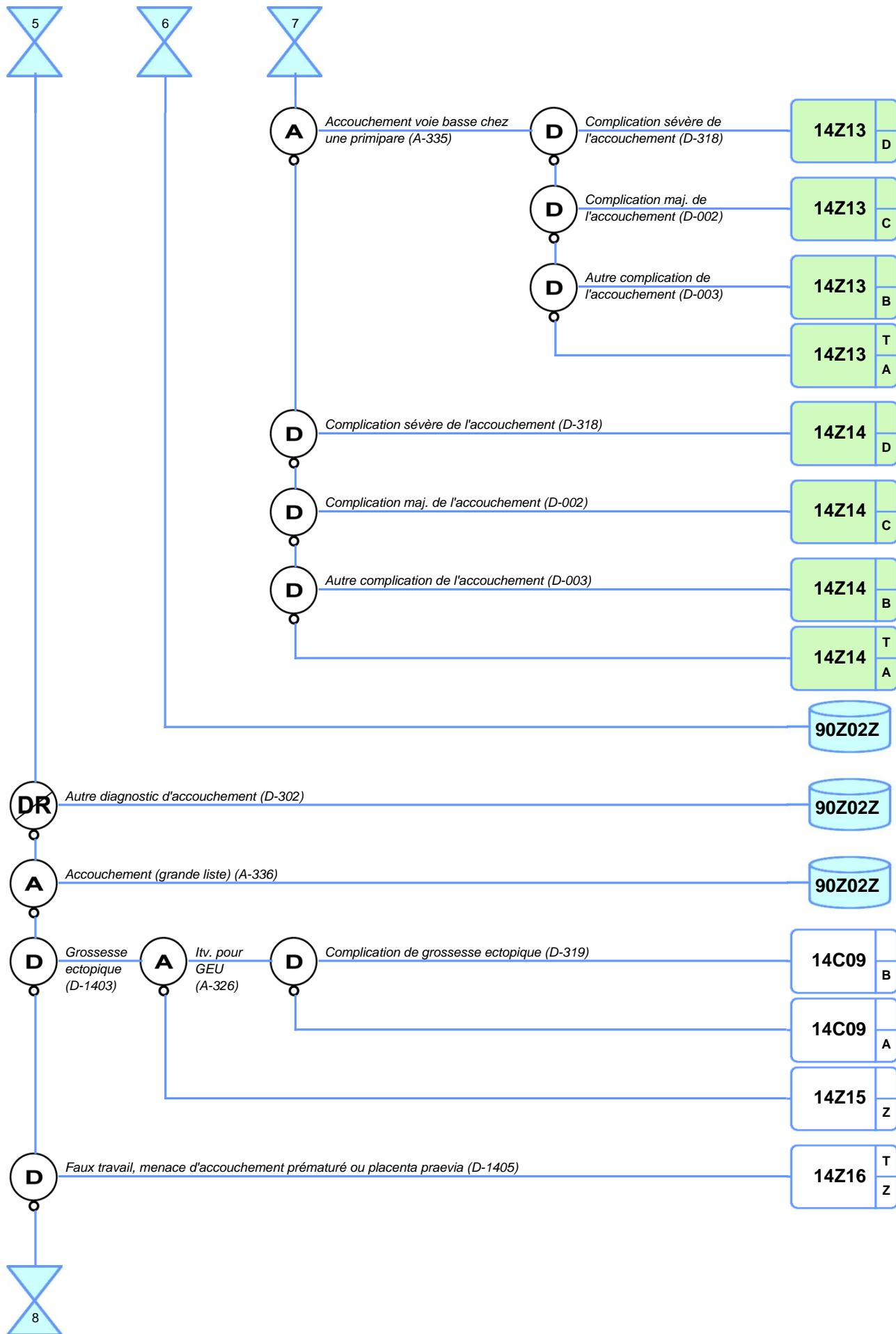

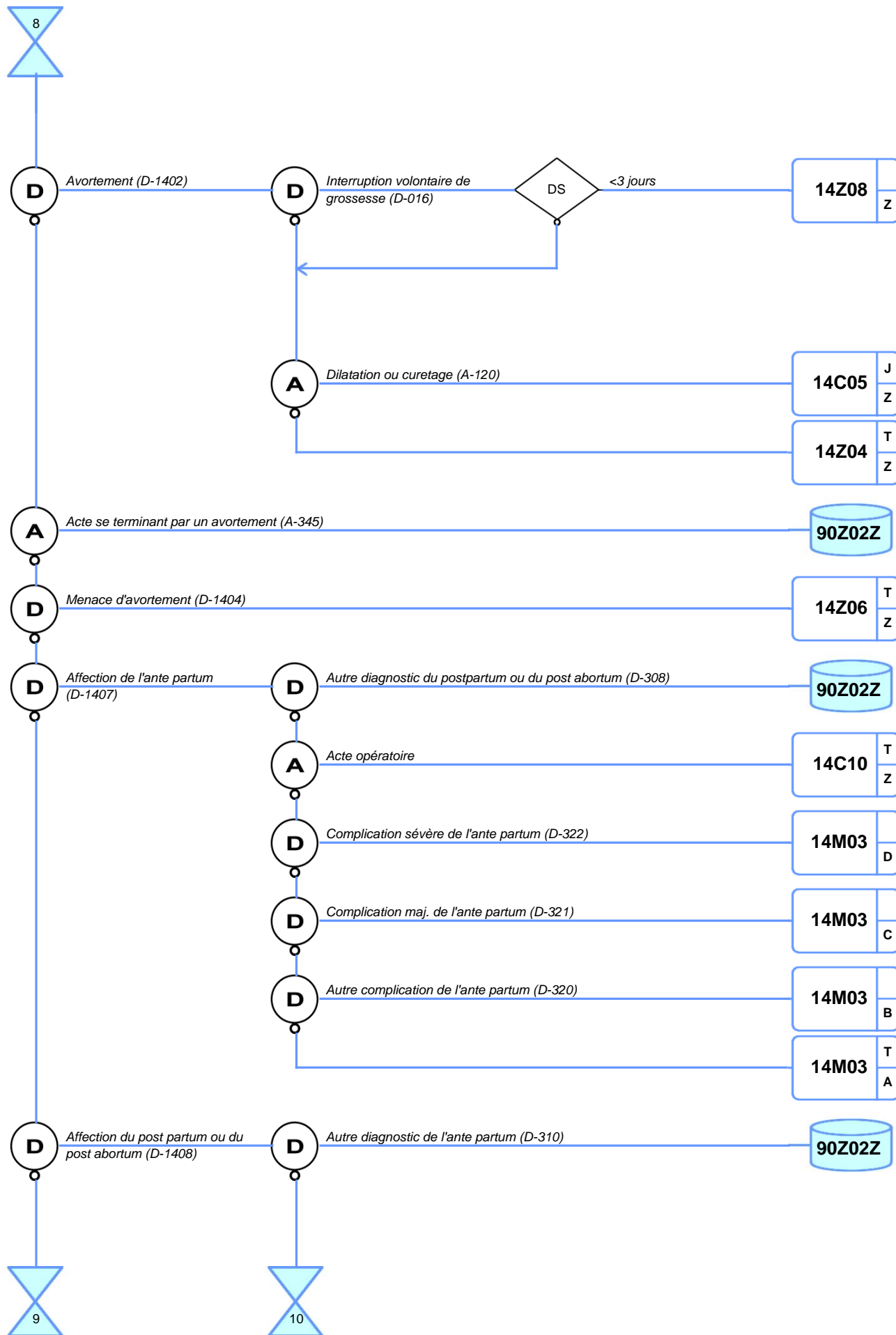

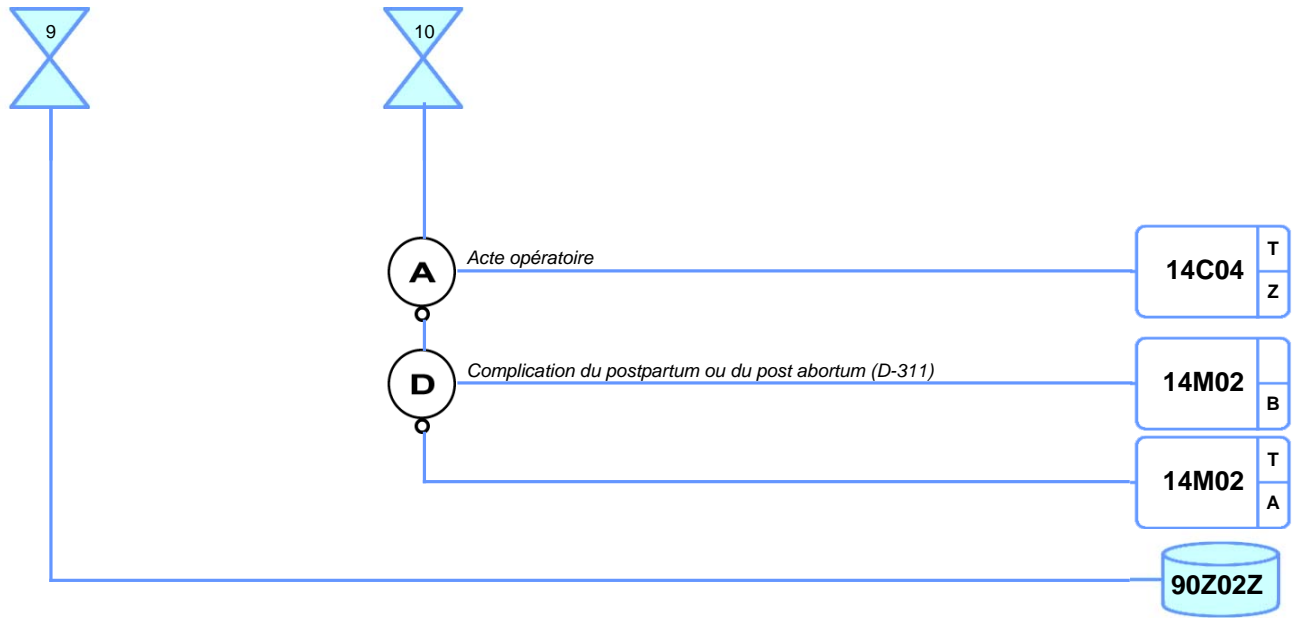

CATÉGORIE MAJEURE DE DIAGNOSTIC N°16

Affections du sang et des organes hématopoïétiques

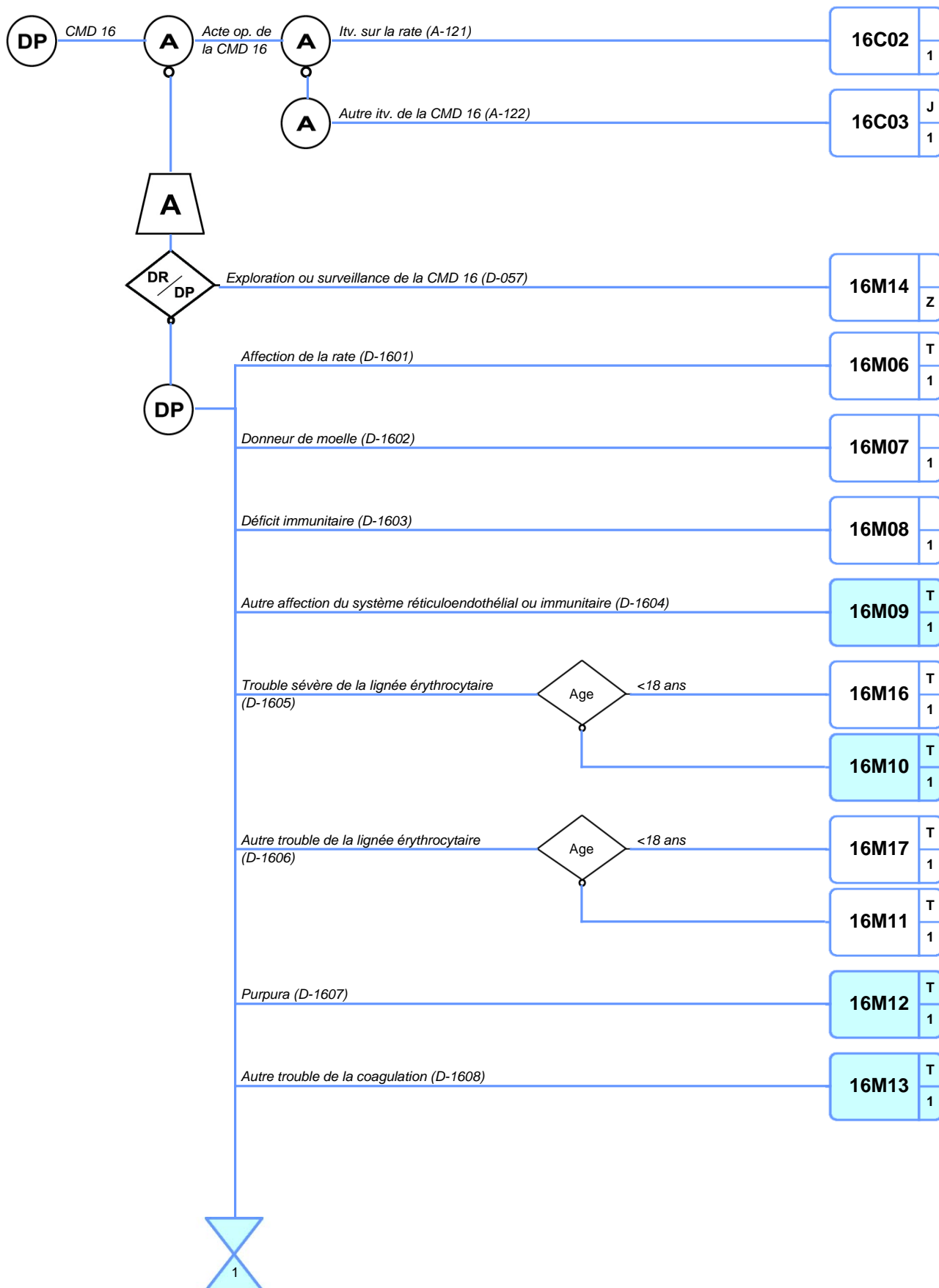

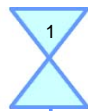

Exploration ou surveillance de la CMD 16 (D-1609)

16M14

Z

Autre symptôme ou recours aux soins de la CMD 16 (D-1610)

16M15

T

Z

Autre affection hématologique du nouveau-né (D-1611)

16M18

1

CATÉGORIE MAJEURE DE DIAGNOSTIC N°17

Affections myéloprolifératives et tumeurs de siège imprécis ou diffus

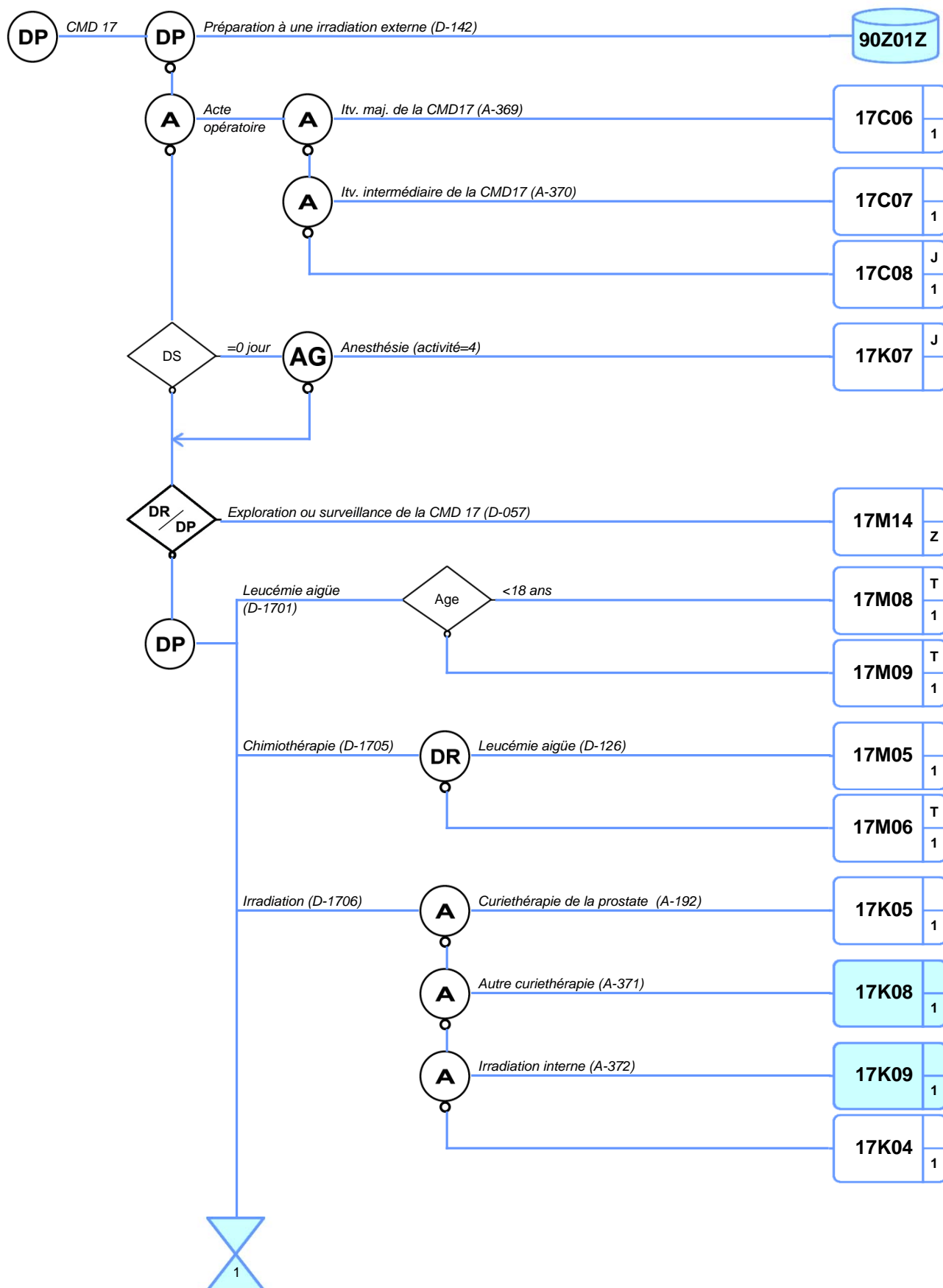

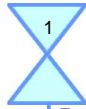

Exploration ou surveillance d'une affection myéloprolif. ou tumeur de siège imprécis ou diffus (D-1708)

17M14

Z

Lymphome ou autre affection maligne lymphoïde (D-1710)

17M15

T

1

Hémopathie myéloïde chronique (D-1711)

17M16

T

1

Autre affection ou tumeur de siège imprécis ou diffus (D-1712)

17M17

T

1

CATÉGORIE MAJEURE DE DIAGNOSTIC N°18

Maladies infectieuses et parasitaires

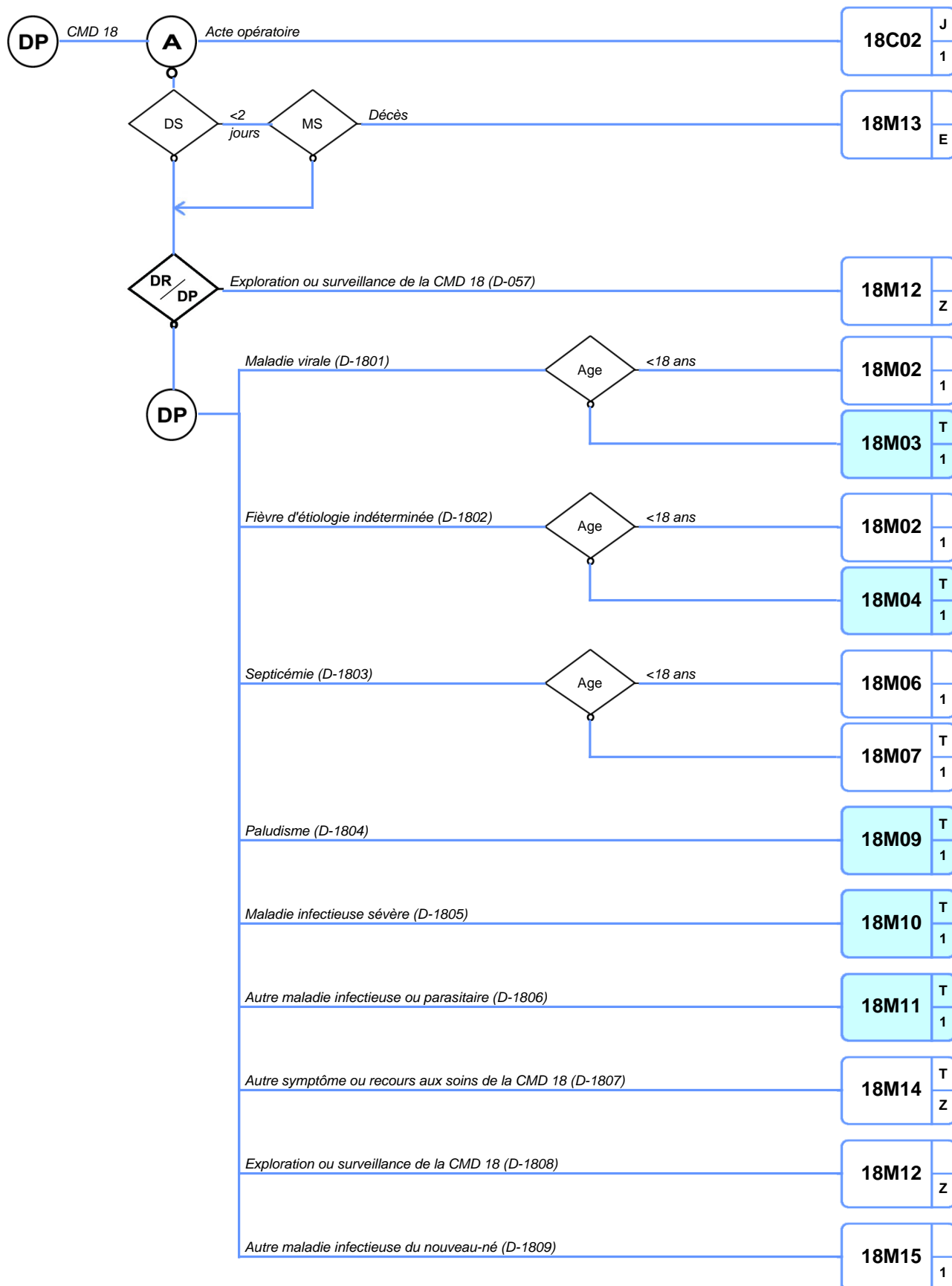

CATÉGORIE MAJEURE DE DIAGNOSTIC N°19

Maladies et troubles mentaux

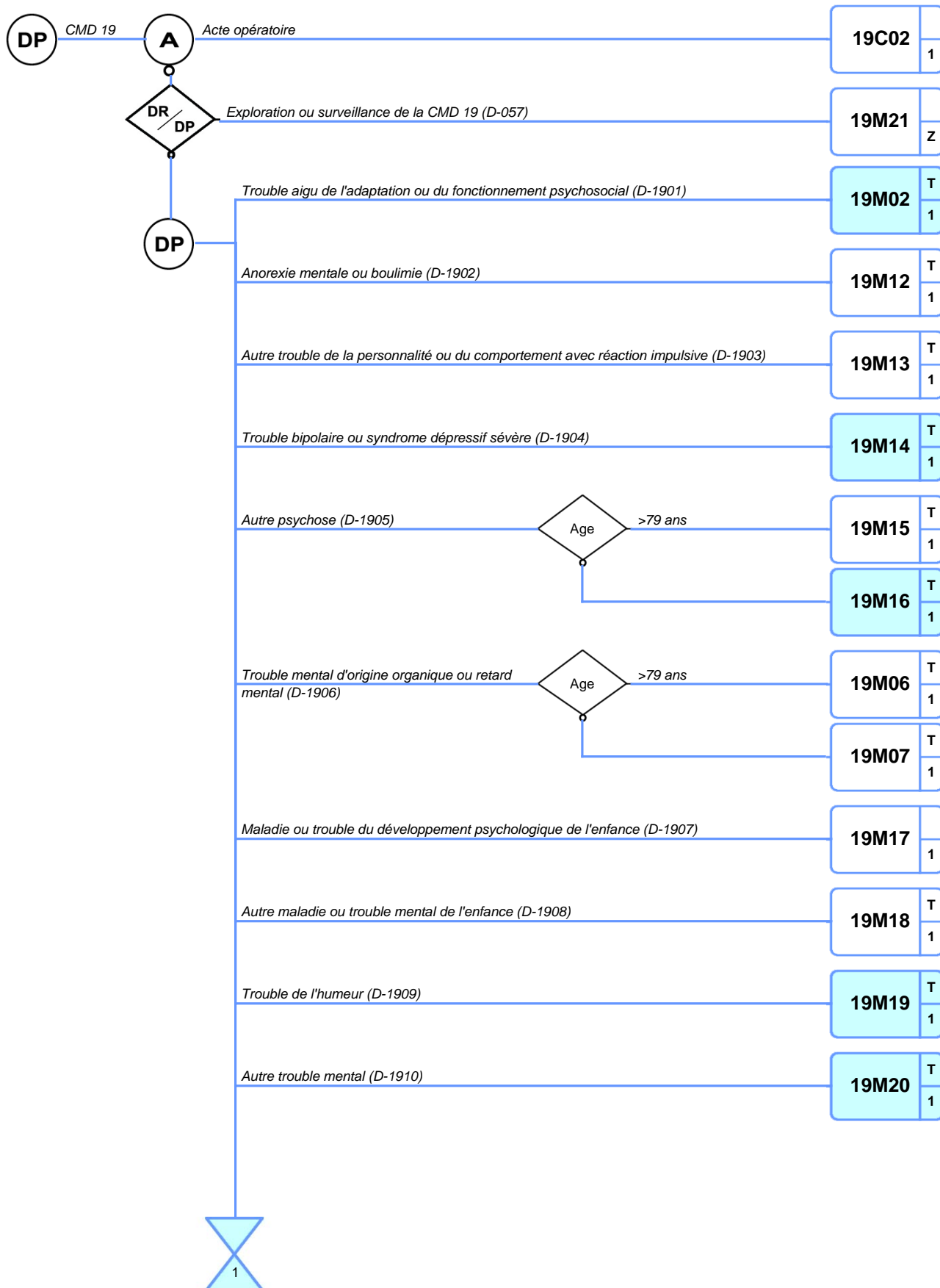

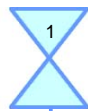

Névrose non dépressive (D-1911)

19M10

T
1

Névrose dépressive (D-1912)

19M11

T
1

Exploration ou surveillance de la CMD 19 (D-1913)

19M21

Z

Autre symptôme ou recours aux soins de la CMD 19 (D-1914)

19M22

T
Z

CATÉGORIE MAJEURE DE DIAGNOSTIC N°20

Troubles mentaux organiques liés à l'absorption de drogues ou induits par celles-ci



CATÉGORIE MAJEURE DE DIAGNOSTIC N°21

Traumatismes, allergies et empoisonnements

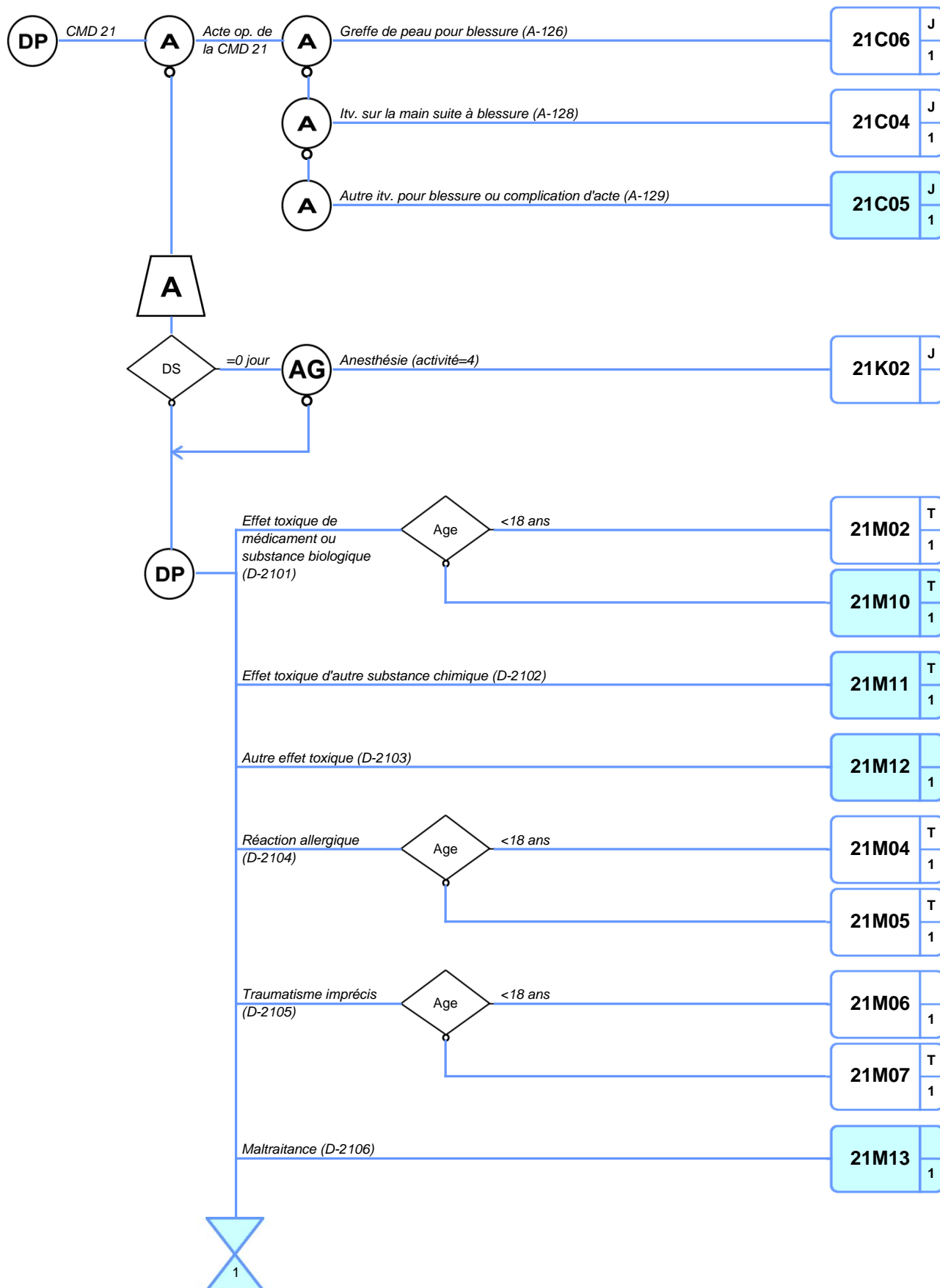

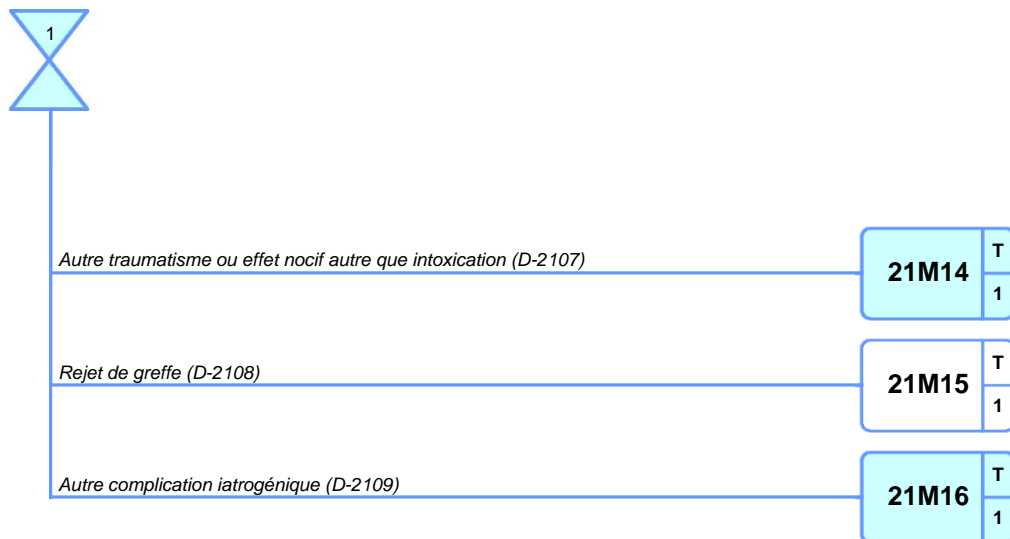

CATÉGORIE MAJEURE DE DIAGNOSTIC N°22

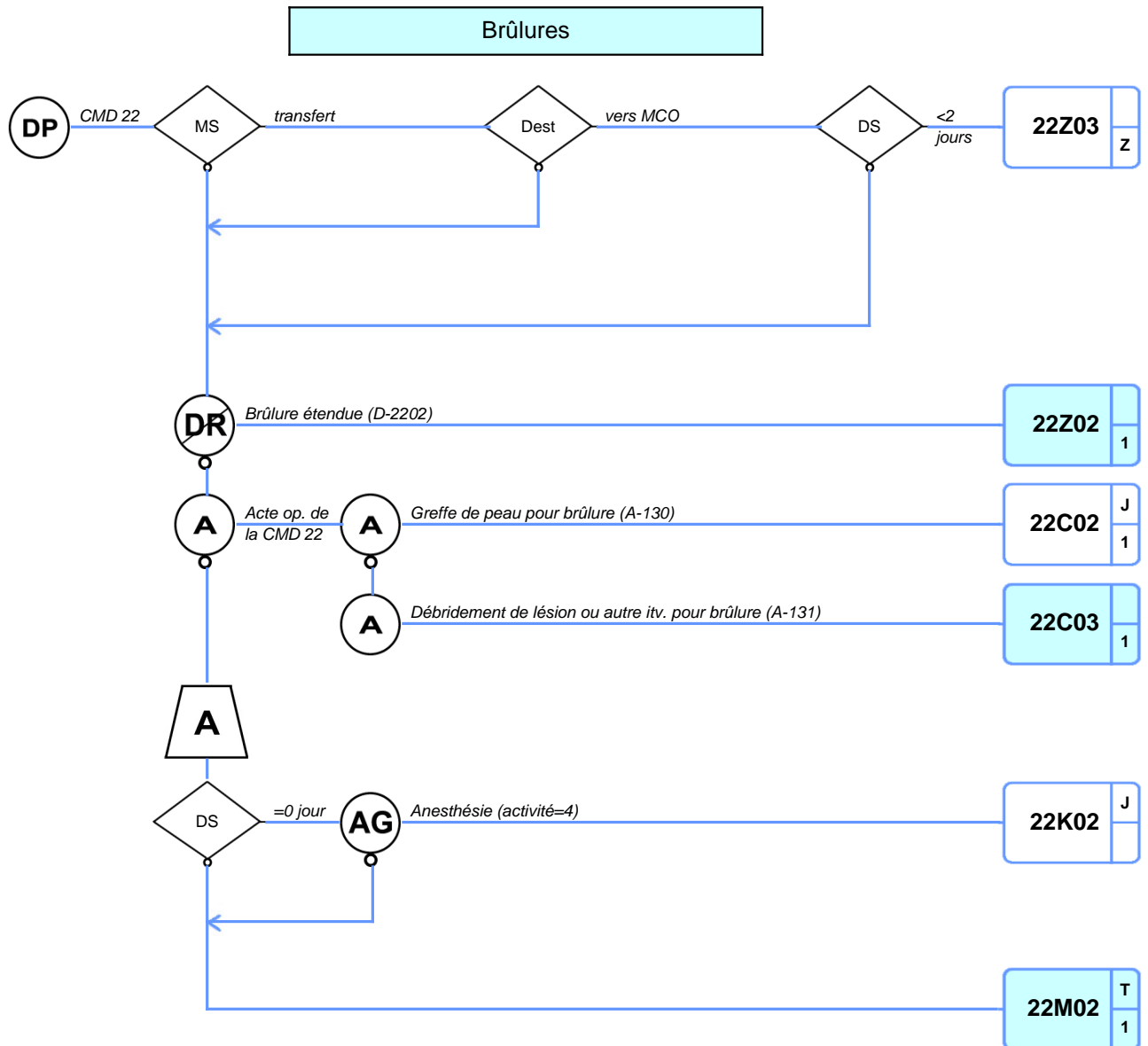

CATÉGORIE MAJEURE DE DIAGNOSTIC N°23

Facteurs influant sur l'état de santé et autres motifs de recours aux services de santé

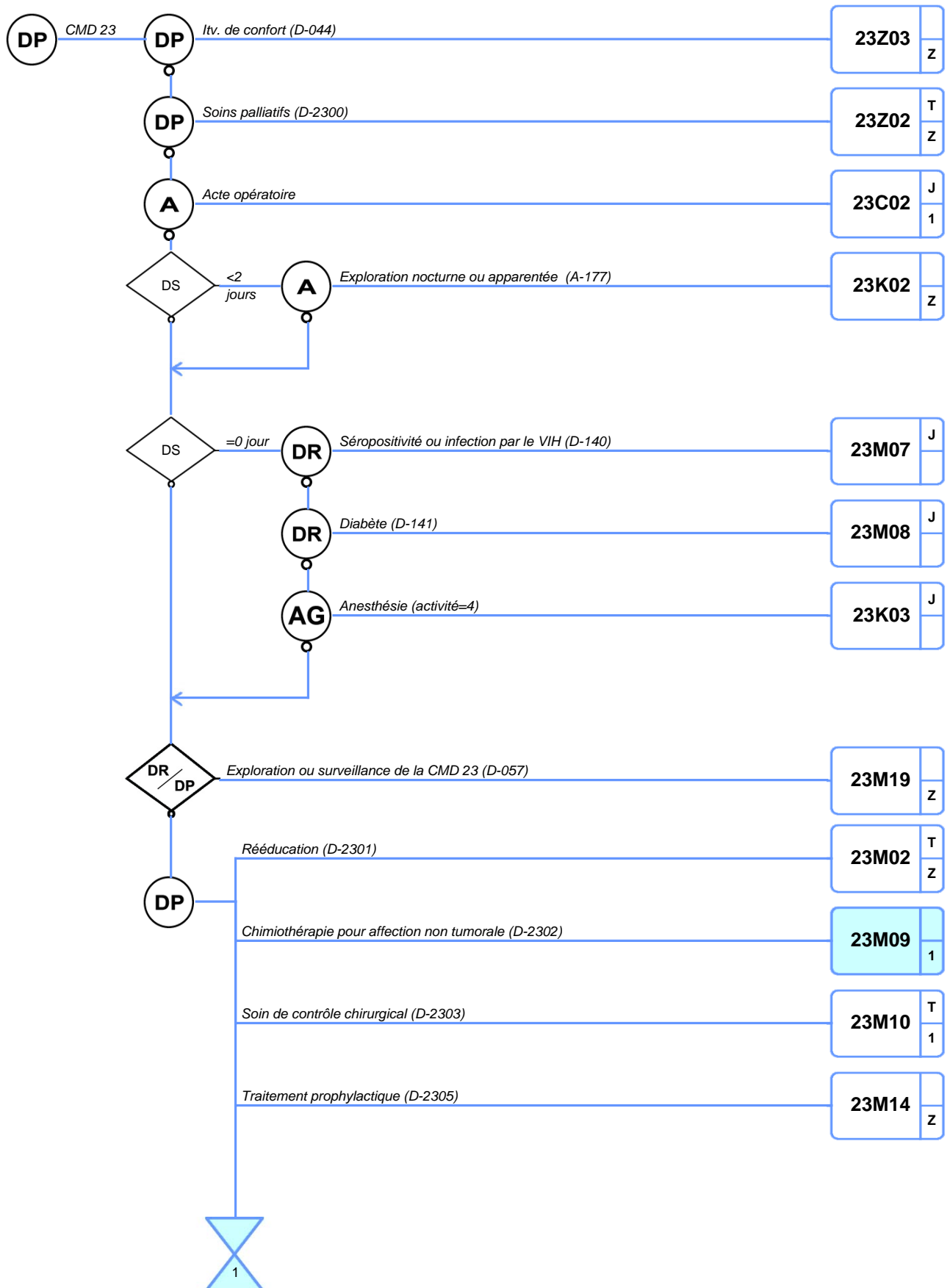

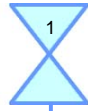

Acte non effectué en raison d'une contre-indication (D-2306)

23M15

Z

Convalescence ou autre motif social (D-2307)

23M16

T

Z

Autre motif de recours aux soins (D-2309)

23M20

T

Z

Exploration ou surveillance de la CMD 23 (D-2310)

23M19

Z

Autre facteur influant sur l'état de santé (D-2311)

23M06

T

1

Autre motif concernant majoritairement la petite enfance (D-2312)

23M11

T

1

Désensibilisation ou test allergologique (D-2313)

23M21

T

Z